

INTERNATIONAL ICE HOCKEY FEDERATION



ФЕДЕРАЦИЯ ХОККЕЯ РОССИИ



ОФИЦИАЛЬНАЯ КНИГА ПРАВИЛ 2010 – 2014

РУССКАЯ ВЕРСИЯ

Июль 2010

© International Ice Hockey Federation

Ни одна часть данного издания не может быть воспроизведена на английском языке или переведена и напечатана на каком-нибудь другом языке, или передана в какой-либо форме или какими-либо электронными механическими средствами, включая фотокопии, запись или средствами хранения и передачи информации, без предварительного письменного разрешения Международной федерации хоккея.

РАЗДЕЛ 1 - ПЛОЩАДКА

100	ОПРЕДЕЛЕНИЕ ПЛОЩАДКИ	9
101	РАЗМЕРЫ ПЛОЩАДКИ	9
102	БОРТА	9
103	ОТБОЙНАЯ ПЛАНКА	9
104	ДВЕРИ	9
105	ЗАЩИТНОЕ СТЕКЛО	11
106	СЕТКИ В КОНЕЧНЫХ ЗОНАХ	11
110	ДЕЛЕНИЕ И РАЗМЕТКА ЛЕДОВОЙ ПОВЕРХНОСТИ	11
111	ЛИНИИ ВОРОТ	11
112	СИНИЕ ЛИНИИ	11
113	ЦЕНТРАЛЬНАЯ ЛИНИЯ	11
114	ТОЧКИ ВБРАСЫВАНИЯ И КРУГИ	13
115	ЦЕНТРАЛЬНАЯ ТОЧКА ВБРАСЫВАНИЯ И КРУГ	13
116	ТОЧКИ ВБРАСЫВАНИЯ В НЕЙТРАЛЬНОЙ ЗОНЕ	13
117	ТОЧКИ КОНЕЧНОГО ВБРАСЫВАНИЯ И КРУГИ	13
118	ПЛОЩАДЬ СУДЬИ	15
119	ПЛОЩАДЬ ВОРОТ	15
130	ВОРОТА	17
140	СКАМЕЙКИ ИГРОКОВ	17
141	СКАМЕЙКИ ДЛЯ ОШТРАФОВАННЫХ ИГРОКОВ	17
142	МЕСТА ДЛЯ СУДЕЙ ЗА ВОРОТАМИ	17
143	МЕСТА ДЛЯ СУДЕЙ В БРИГАДЕ	17
150	СИГНАЛ И ПРИБОРЫ ВРЕМЕНИ	19
151	СИРЕНА	19
152	ТАБЛО	19
153	КРАСНЫЕ И ЗЕЛЕННЫЕ ФОНАРИ	19
160	РАЗДЕВАЛКИ ДЛЯ ИГРОКОВ	19
161	РАЗДЕВАЛКА ДЛЯ ГЛАВНОГО И ЛИНЕЙНЫХ СУДЕЙ	19
170	ОСВЕЩЕНИЕ ПЛОЩАДКИ	19
171	КУРЕНИЕ НА АРЕНАХ	19
172	МУЗЫКА НА АРЕНЕ	19

РАЗДЕЛ 2 - КОМАНДЫ, ИГРОКИ И СНАРЯЖЕНИЕ

200	ИГРОКИ В ФОРМЕ	21
201	КАПИТАН КОМАНДЫ	21
210	СНАРЯЖЕНИЕ	21
220	СНАРЯЖЕНИЕ ИГРОКОВ	21
221	Коньки игроков	21
222	Ключка игрока	21
223	Шлем игрока	23
224	Защита глаз игрока	23
225	Перчатки игрока	23
226	Защита горла	23
227	Защита полости рта «Капа»	25
228	Налокотники	25
230	СНАРЯЖЕНИЕ ВРАТАРЯ	25
231	Коньки вратаря	25
232	Ключка вратаря	25
233	Перчатки вратаря	25
233А)	Блин	25
233Б)	Ловушка	25
234	Шлем вратаря и полная лицевая маска	27
235	Щитки вратаря	27
240	ФОРМА	27
250	ШАЙБА	29
260	ИЗМЕРЕНИЕ СНАРЯЖЕНИЯ	29

РАЗДЕЛ 3 - СУДЬИ И ИХ ОБЯЗАННОСТИ

300	НАЗНАЧЕНИЕ СУДЕЙ.....	31
310	Судьи в поле.....	31
311	СНАРЯЖЕНИЕ Главного и линейных судей.....	31
312	Обязанности Главного судьи.....	31
313	Обязанности линейных судей.....	31
320	Судьи в бригаде.....	33
321	Судьи за воротами.....	33
322	СЕКРЕТАРЬ ИГРЫ.....	33
323	Судья времени игры.....	33
324	ИНФОРМАТОР.....	33
325	Судьи при оштрафованных игроках.....	33
330	СИСТЕМА «ВИДЕО ГОЛ».....	33
340	Надлежащие инстанции.....	33

РАЗДЕЛ 4 - ПРАВИЛА ИГРЫ

400	ИГРОКИ НА ЛЬДУ.....	35
402	Начало игры и периодов.....	35
411	ЗАМЕНА ИГРОКОВ И ВРАТАРЕЙ СО СКАМЕЙКИ ИГРОКОВ ВО ВРЕМЯ ИГРЫ.....	35
412	ПРОЦЕДУРА ЗАМЕНЫ ИГРОКОВ ВО ВРЕМЯ ОСТАНОВКИ ИГРЫ.....	37
413	ЗАМЕНА ИГРОКОВ, НАХОДЯЩИХСЯ НА СКАМЕЙКЕ ДЛЯ ОШТРАФОВАННЫХ ИГРОКОВ.....	39
415	ЗАМЕНА ВРАТАРЕЙ ВО ВРЕМЯ ОСТАНОВКИ ИГРЫ.....	39
416	ТРАВМИРОВАННЫЕ ИГРОКИ.....	39
417	ТРАВМИРОВАННЫЕ ВРАТАРИ.....	39
419	ЗАЧИСТКА ЛЬДА.....	39
420	ВРЕМЯ ИГРЫ.....	41
421	Дополнительный период.....	41
422	ТАЙМ-АУТ.....	41
430	ОПРЕДЕЛЕНИЕ РЕЗУЛЬТАТА ИГРЫ.....	41
440	ВБРАСЫВАНИЯ.....	43
442	Действия при проведении вбрасывания.....	45
450	ПОЛОЖЕНИЕ "ВНЕ ИГРЫ".....	45
451	Действия при "отложенном" положении "вне игры".....	47
460	ПРОБРОС ШАЙБЫ.....	47
470	ОПРЕДЕЛЕНИЕ ВЗЯТИЯ ВОРОТ.....	49

471	ОТМЕНА ВЗЯТИЯ ВОРОТ	49
472	ВЗЯТИЕ ВОРОТ И ПЕРЕДАЧИ ПРИСУЖДАЕМЫЕ ИГРОКУ	51
480	ШАЙБА ЗА ПРЕДЕЛАМИ ПЛОЩАДКИ	51
481	ШАЙБА НА СЕТКЕ ВОРОТ	51
482	ШАЙБА ВНЕ ПОЛЯ ЗРЕНИЯ	51
483	НЕЗАКОННАЯ ШАЙБА	53
484	ШАЙБА, ПОПАДАЮЩАЯ В СУДЬЮ	53
490	ОСТАНОВКА/ПЕРЕДАЧА ШАЙБЫ РУКАМИ	53
492	ИГРА ПО ШАЙБЕ ВЫСОКО ПОДНЯТОЙ КЛЮШКОЙ	53
493	ВМЕШАТЕЛЬСТВО ЗРИТЕЛЕЙ	55

РАЗДЕЛ 5 - ШТРАФЫ

500	ШТРАФЫ - КЛАССИФИКАЦИЯ И ПРОЦЕДУРА НАЛОЖЕНИЯ	57
501	МАЛЫЙ ШТРАФ	57
502	МАЛЫЙ СКАМЕЕЧНЫЙ ШТРАФ	59
503	БОЛЬШОЙ ШТРАФ	59
504	ДИСЦИПЛИНАРНЫЙ ШТРАФ	59
505	ДИСЦИПЛИНАРНЫЙ ДО КОНЦА ИГРЫ ШТРАФ	59
507	МАТЧ ШТРАФ	59
508	ШТРАФНОЙ БРОСОК	61
509	ПРОЦЕДУРА ВЫПОЛНЕНИЯ ШТРАФНОГО БРОСКА	61
510	ДОПОЛНИТЕЛЬНЫЕ НАКАЗАНИЯ	63
511	ПРОЦЕДУРА НАЛОЖЕНИЯ ШТРАФОВ НА ВРАТАРЯ	63
512	СОВПАДАЮЩИЕ ШТРАФЫ	63
513	ОТЛОЖЕННЫЙ ШТРАФ	65
514	НАЛОЖЕНИЕ ШТРАФОВ	65

НАРУШЕНИЯ ПРОТИВ ИГРОКОВ **67**

520	ТОЛЧОК НА БОРТ	67
521	УДАР КОНЦОМ КЛЮШКИ	67
522	НЕПРАВИЛЬНАЯ АТАКА	67
523	АТАКА СОПЕРНИКА СЗАДИ	69
524	ОТСЕЧЕНИЕ (CLIPPING)	69
525	ТОЛЧОК КЛЮШКОЙ	69
526	УДАР ЛОКТЕМ	71
527	ИСКЛЮЧИТЕЛЬНАЯ ГРУБОСТЬ	71
528	ДРАКИ ИЛИ ГРУБОСТЬ	71
529	УДАР ГОЛОВОЙ	73
530	ВЫСОКО ПОДНЯТЫЕ КЛЮШКИ	75
531	ЗАДЕРЖКА СОПЕРНИКА РУКАМИ	75
532	ЗАДЕРЖКА РУКАМИ КЛЮШКИ СОПЕРНИКА	75
533	ЗАДЕРЖКА КЛЮШКОЙ	75
534	АТАКА ИГРОКА НЕ ВЛАДЕЮЩЕГО ШАЙБОЙ (БЛОКИРОВКА)	77
535	УДАР НОГОЙ	79
536	НАРУШЕНИЕ ПРАВИЛ С ИСПОЛЬЗОВАНИЕМ КОЛЕНА	79

537	УДАР КЛЮШКОЙ.....	79
538	КОЛЮЩИЙ УДАР.....	81
539	ПОДНОЖКА.....	81
540	АТАКА В ОБЛАСТЬ ГОЛОВЫ И ШЕИ.....	83
541	СИЛОВЫЕ ПРИЕМЫ В ЖЕНСКОМ ХОККЕЕ.....	83
ДРУГИЕ ШТРАФЫ.....		85
550	ОСКОРБЛЕНИЕ СУДЕЙ И НЕСПОРТИВНОЕ ПОВЕДЕНИЕ СО СТОРОНЫ ИГРОКОВ.....	85
551	ОСКОРБЛЕНИЕ СУДЕЙ И НЕСПОРТИВНОЕ ПОВЕДЕНИЕ СО СТОРОНЫ ПРЕДСТАВИТЕЛЕЙ КОМАНДЫ.....	87
554	ЗАДЕРЖКА ИГРЫ.....	89
554А)	ПОДДЕРЖАНИЕ ШАЙБЫ В ДВИЖЕНИИ.....	89
554Б)	СДВИГ ВОРОТ.....	89
554В)	БРОСОК ИЛИ ВЫБРАСЫВАНИЕ ШАЙБЫ ЗА ПРЕДЕЛЫ ИГРОВОЙ ПЛОЩАДКИ.....	91
554Г)	ПРИВЕДЕНИЕ В ПОРЯДОК СНАРЯЖЕНИЯ.....	91
554Д)	ТРАВМИРОВАННЫЙ ИГРОК, ОТКАЗЫВАЮЩИЙСЯ ПОКИНУТЬ ЛЕД.....	91
554Е)	БОЛЬШЕ ОДНОЙ СМЕНЫ НА ЛЬДУ ПОСЛЕ ВЗЯТИЯ ВОРОТ.....	91
554Ж)	НАРУШЕНИЕ ПРОЦЕДУРЫ ВБРАСЫВАНИЯ.....	93
554З)	ЗАДЕРЖКА ВЫХОДА ИГРОВОГО СОСТАВА.....	93
555	НЕЗАКОННОЕ И ОПАСНОЕ СНАРЯЖЕНИЕ.....	93
556	СЛОМАННАЯ КЛЮШКА.....	95
557	ПАДЕНИЕ ИГРОКА НА ШАЙБУ.....	95
558	ПАДЕНИЕ ВРАТАРЯ НА ШАЙБУ.....	97
559	ЗАДЕРЖКА ШАЙБЫ РУКАМИ (ИГРОК).....	97
560	ЗАДЕРЖКА ШАЙБЫ РУКАМИ (ВРАТАРЬ).....	99
561	СТОЛКНОВЕНИЕ СО ЗРИТЕЛЯМИ.....	99
562	ИГРОКИ, ПОКИДАЮЩИЕ СКАМЕЙКУ ДЛЯ ОШТРАФОВАННЫХ ИГРОКОВ ИЛИ СКАМЕЙКУ ДЛЯ ИГРОКОВ.....	99
565	ПРЕДСТАВИТЕЛЬ КОМАНДЫ, ПОКИДАЮЩИЙ СКАМЕЙКУ ДЛЯ ИГРОКОВ.....	101
566	ОТКАЗ НАЧАТЬ ИГРУ - КОМАНДА НАХОДИТСЯ НА ЛЬДУ.....	101
567	ОТКАЗ НАЧАТЬ ИГРУ - КОМАНДА НЕ НАХОДИТСЯ НА ЛЬДУ.....	101
568	БРОСОК КЛЮШКИ ИЛИ ЛЮБОГО ДРУГОГО ПРЕДМЕТА ЗА ПРЕДЕЛЫ ИГРОВОЙ ПЛОЩАДКИ.....	101
569	БРОСОК КЛЮШКИ ИЛИ ЛЮБОГО ПРЕДМЕТА В ПРЕДЕЛАХ ИГРОВОЙ ПЛОЩАДКИ.....	103
570	БРОСОК КЛЮШКИ ИЛИ ЛЮБОГО ПРЕДМЕТА В СИТУАЦИИ ВЫХОДА "ОДИН НА ОДИН".....	103
571	ПРЕДУПРЕЖДЕНИЕ ИНФЕКЦИЙ ПРИ КРОВОТЕЧЕНИИ.....	103
572	КАПИТАН И ЕГО ЗАМЕСТИТЕЛИ, ОСПАРИВАЮЩИЕ РЕШЕНИЕ СУДЬИ.....	105
573	НАРУШЕНИЕ ЧИСЛЕННОГО СОСТАВА.....	105
575	НАРУШЕНИЕ ПРОЦЕДУРЫ ЗАМЕНЫ ИГРОКОВ.....	105
576	НЫРОК.....	105
590	ШТРАФЫ ВРАТАРЯ.....	105
591	ИГРА ВРАТАРЯ ЗА ЦЕНТРАЛЬНОЙ КРАСНОЙ ЛИНИЕЙ.....	107
592	ВРАТАРЬ, ОТПРАВЛЯЮЩИЙСЯ К СКАМЕЙКЕ ДЛЯ ИГРОКОВ ВО ВРЕМЯ ОСТАНОВКИ ИГРЫ.....	107
593	ВРАТАРЬ, ПОКИДАЮЩИЙ СВОЮ ПЛОЩАДЬ ВОРОТ ВО ВРЕМЯ КОНФЛИКТА.....	107
594	ВРАТАРЬ. ПОМЕЩАЮЩИЙ ШАЙБУ НА СЕТКУ ВОРОТ.....	107
595	ЗАЩИТА ВРАТАРЯ.....	107

<u>ПРИЛОЖЕНИЕ 1</u>	
<u>ПРАВИЛА, РЕГЛАМЕНТИРУЮЩИЕ ИСПОЛЬЗОВАНИЕ РЕКЛАМЫ</u>	<u>109</u>
<u>ПРИЛОЖЕНИЕ 2</u>	
<u>ОБРАТНЫЙ ОТСЧЕТ ВРЕМЕНИ ПЕРЕД ИГРОЙ И ВО ВРЕМЯ РАЗМИНКИ</u>	<u>109</u>
<u>ПРИЛОЖЕНИЕ 3 - ОФИЦИАЛЬНЫЕ ОБЪЯВЛЕНИЯ</u>	<u>111</u>
A3.1 Обязательные объявления.....	111
A3.2 Объявления для зрителей.....	111
<u>ПРИЛОЖЕНИЕ 4 - ОБЯЗАННОСТИ СУДЕЙ</u>	<u>112</u>
A4.1 Не способность Главного или линейного судьи выполнять свои обязанности - перед игрой.....	112
A4.2 Не способность Главного или линейного судьи выполнять свои обязанности - в процессе игры.....	112
A4.3 Обслуживание игр по системе "Три судьи".....	112
A4.4 Обслуживание игр по системе "Три судьи" - обязанности Главного судьи перед игрой.....	112
A4.5 Обслуживание игр по системе "Три судьи" - обязанности Главного судьи во время игры.....	112
A4.6 Обслуживание игр по системе "Три судьи" - обязанности Главного судьи после окончания игры.....	113
A4.7 Обязанности линейных судей.....	113
A4.8 Обслуживание игр по системе "Четыре судьи".....	114
A4.9 Система "Четыре судьи" - обязанности судей перед игрой.....	114
A4.10 Система "Четыре судьи" - обязанности судей во время игры.....	114
A4.11 Система "Четыре судьи" - обязанности судей после игры.....	114
A4. 20 Судьи в бригаде.....	115
A4. 21 Обязанности секретаря игры - до начала игры.....	115
A4.22 Обязанности секретаря игры - в процессе игры.....	115
A4.23 Обязанности секретаря после окончания игры.....	116
A4.24 Судья времени игры.....	116
A4.25 Информатор.....	116
A4.26 Судьи при оштрафованных игроках.....	116
<u>ПРИЛОЖЕНИЕ 5 – ИЛЛЮСТРАЦИЯ ВОРОТ</u>	<u>117</u>
<u>ЖЕСТЫ ГЛАВНЫХ СУДЕЙ</u>	<u>117</u>
<u>ЖЕСТЫ ЛИНЕЙНЫХ СУДЕЙ</u>	<u>125</u>
<u>АЛФАВИТНЫЙ УКАЗАТЕЛЬ</u>	<u>126</u>
<u>ДЛЯ ЗАМЕТОК</u>	<u>131</u>

ВНЕСЕННЫЕ УТОЧНЕНИЯ И ПОПРАВКИ ВЫДЕЛЕНЫ ЖЕЛТЫМ ЦВЕТОМ

ПЛОЩАДКА

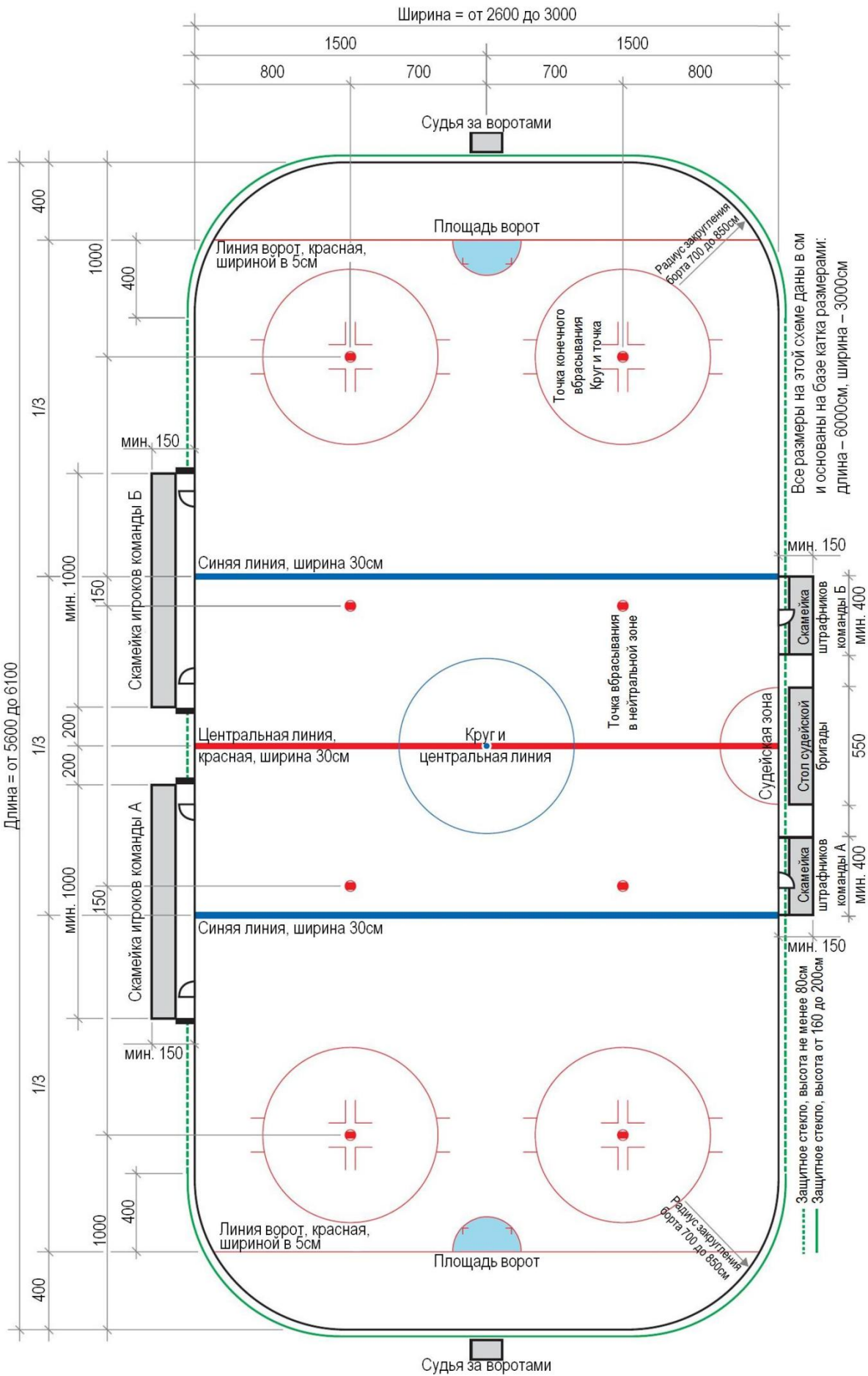

РАЗДЕЛ 1 - ПЛОЩАДКА

Запрещается наносить надписи на льду, бортах, защитном стекле, сетках, воротах или на любой другой поверхности непосредственно или около скамеек игроков, скамеек для оштрафованных игроков, в районе, прилегающем к местам, где находятся судьи за воротами или в местах расположения судей в бригаде, за исключением мест, где они предусмотрены данными правилами или Приложением 1 (Правила размещения рекламы).

100 – Определение площадки

Соревнования по хоккею с шайбой проводятся на белой ледяной поверхности, называемой "**хоккейной площадкой**".

101 – Размеры площадки

Максимальные размеры: 61 метр в длину и 30 метр в ширину.

Минимальные размеры: 56 метров в длину и 26 метров в ширину.

Углы площадки должны быть скруглены дугой окружности радиусом от 7 до 8,5 метров.

- ▶ На соревнованиях, проводимых ИИХФ, размеры площадки должны быть 60-61 метр в длину и 29-30 метров в ширину.

102 – Борта

- а) Площадка должна быть окружена деревянным или пластиковым ограждением, называемым "**Бортом**", который должен быть белого цвета.
- б) Высота бортов должна быть не менее чем 1,17 метр и не более чем 1,22 метра над уровнем поверхности льда.
- в) Борта должны быть изготовлены таким образом, чтобы поверхность, обращенная ко льду, была бы гладкой и без каких-либо изъянов, способных нанести травму игрокам.
- г) Защитные экраны и приспособления, используемые для их крепления, должны быть смонтированы на противоположной стороне от игровой поверхности.
- д) Зазор между панелями бортов должен быть минимизирован до 3 мм.

103 – Отбойная планка

У основания бортов должна быть установлена "**отбойная планка**", желтого цвета, высотой 15-25 см от уровня льда.

104 – Двери

- а) Все двери, дающие доступ к ледовой поверхности, должны открываться во внешнюю сторону площадки.
- б) Зазор между дверями и бортом должен быть минимизирован до 5 мм.

- ▶ На соревнованиях, проводимых ИИХФ, защитное стекло и сетки поверх стекла на лицевых бортах обязательны.

Защитное стекло и борта

Все размеры даны в см

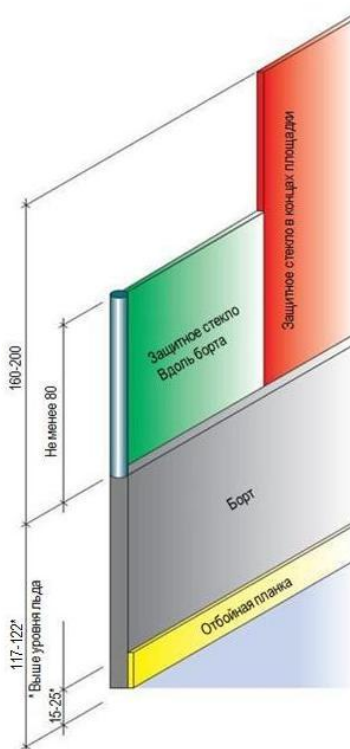

- ▶ 1. На открытых катках все линии и точки вбрасывания, отмеченные в Правилах 112 и 113, могут быть нанесены двумя линиями шириной 5 см.
- ▶ 2. В случае размещения рекламы на бортах, все линии должны быть, по крайней мере, нанесены на отбойной планке.
- ▶ 3. Вся ширина линии считается частью зоны, в которой находится шайба.

ДЕЛЕНИЕ ЛЕДОВОЙ ПОВЕРХНОСТИ

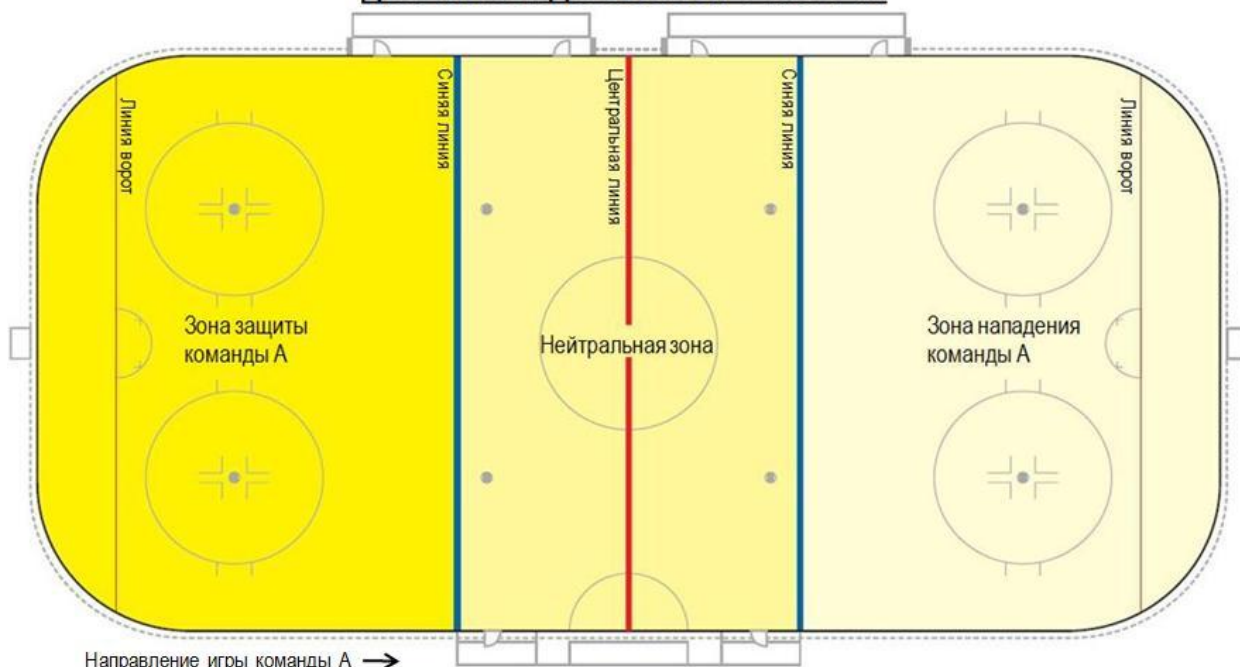

105 - Защитное стекло

- а) На лицевых бортах площадки должно быть установлено защитное стекло высотой от 160 см до 200 см и оно должно продолжаться вдоль боковых бортов в направлении нейтральной зоны на 4 метра от линии ворот. Защитное стекло высотой не менее 80 см должно быть установлено на боковых бортах по всей длине площадки, за исключением пространства перед скамейками для игроков.
- б) Зазор между стеклянными панелями защитного стекла должен быть минимизирован до 5 мм.
- в) Там, где защитное стекло имеет разрыв, на открытую кромку стекла должна быть установлена защитная набивка, необходимая для защиты игроков от травм.
- г) Не разрешается делать какие-либо отверстия в защитном стекле.

106 - Сетки в конечных зонах

Защитные сетки должны быть повешены поверх лицевых бортов и защитного стекла.

110 - Деление и разметка ледовой поверхности

Ледовая поверхность должна быть разделена по длине на части пятью линиями, нанесенными на лед и простирающимися непрерывно поперек площадки и продолженными вертикально вверх по поверхности бортов.

111 - Линии ворот

Красные линии, нанесенные на расстоянии 4 метра от лицевых бортов, шириной 5 см. называются **Линиями ворот**.

112 - Синие линии

- а) Поверхность льда между двумя линиями ворот должна быть разделена на три равные части линиями синего цвета, шириной 30 см, которые называются **Синими линиями**. Синие линии должны быть нанесены на борта и заходить на отбойную планку. **НОВ**
- б) Эти линии образуют три зоны:

зона, в которой расположены ворота одной из команд защищающей эти ворота, называется:

Зоной защиты

центральная часть называется:

Нейтральной зоной

часть поверхности льда, наиболее удаленная от защищаемых ворот, называется:

Зоной нападения

113 - Центральная линия

Посередине площадки должна быть нанесена красная линия шириной 30 см. Эта линия называется **Центральной линией**.

Центральная точка вбрасывания и круг

Все размеры даны в см



Конечная точка вбрасывания и круг

Все размеры даны в см

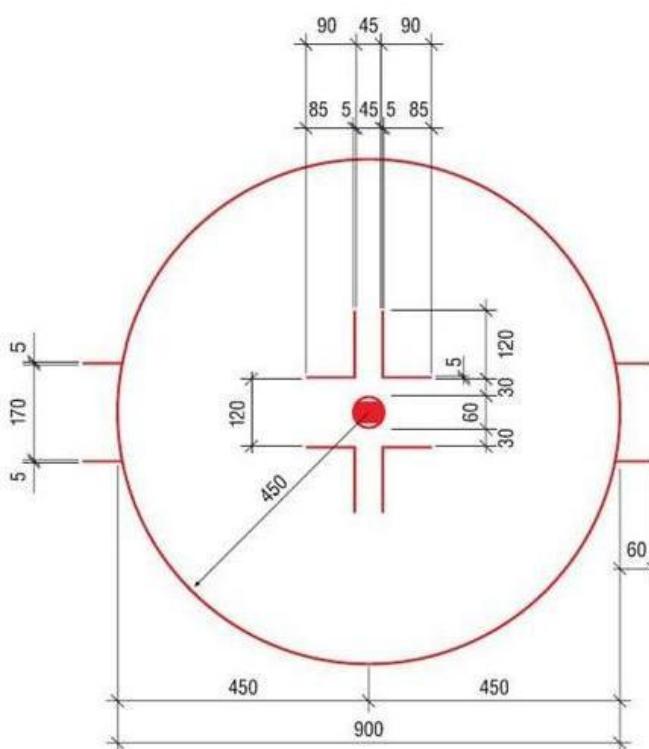

Точка вбрасывания

Все размеры даны в см

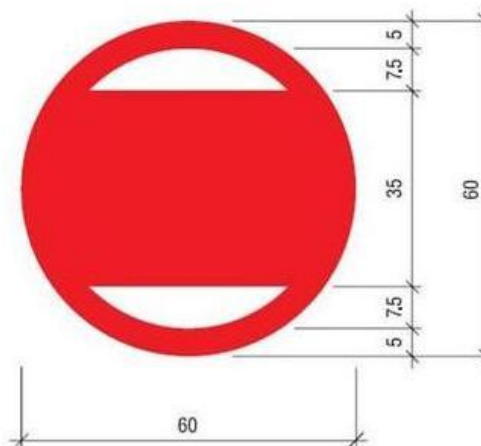

114 - Точки вбрасывания и круги

Все точки и круги, которые наносятся на ледовую поверхность, предназначены для правильного расположения игроков во время произведения судьями вбрасывания, перед началом игры, перед началом каждого периода и после каждой остановки игры.

115 - Центральная точка вбрасывания и круг

Круглая синяя точка диаметром 30 см должна быть нанесена на поверхности льда точно в центре площадки.

Из этой точки, как центра, должен быть нанесен, круг радиусом 4,5 метра синей линией шириной 5 см.

116 - Точки вбрасывания в Нейтральной зоне

Две красные точки, диаметром 60 см (См. рисунок на противоположной странице) должны быть нанесены, в нейтральной зоне на расстоянии 1,5 метра от каждой синей линии.

117 - Точки конечного вбрасывания и круги

- а) В каждой конечной зоне, с обеих сторон от каждых ворот, наносятся точки конечного вбрасывания и круги (См. рисунок на противоположной странице).
- б) Точки вбрасывания должны быть красного цвета, диаметром 60 см (См. рисунок на противоположной странице).
- в) По обе стороны от каждой точки конечного вбрасывания должны быть нанесены двойные "L-образные" - линии (См. рисунок на противоположной странице).
- г) Круги должны быть радиусом 4,5 метра с центром в точках конечного вбрасывания. Они должны быть нанесены на поверхности льда красной линией шириной 5 см.

Площадь судьи

Все размеры даны в см

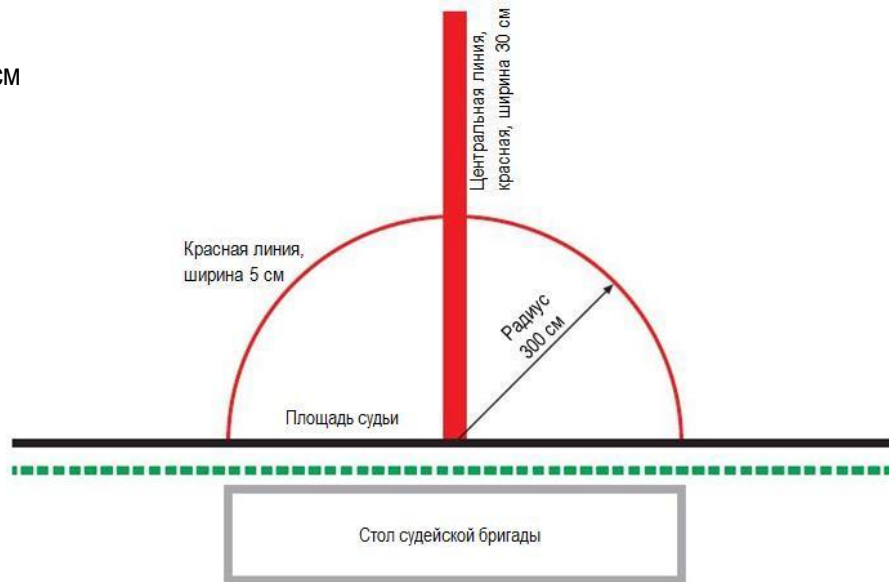

Площадь ворот

Все размеры даны в см

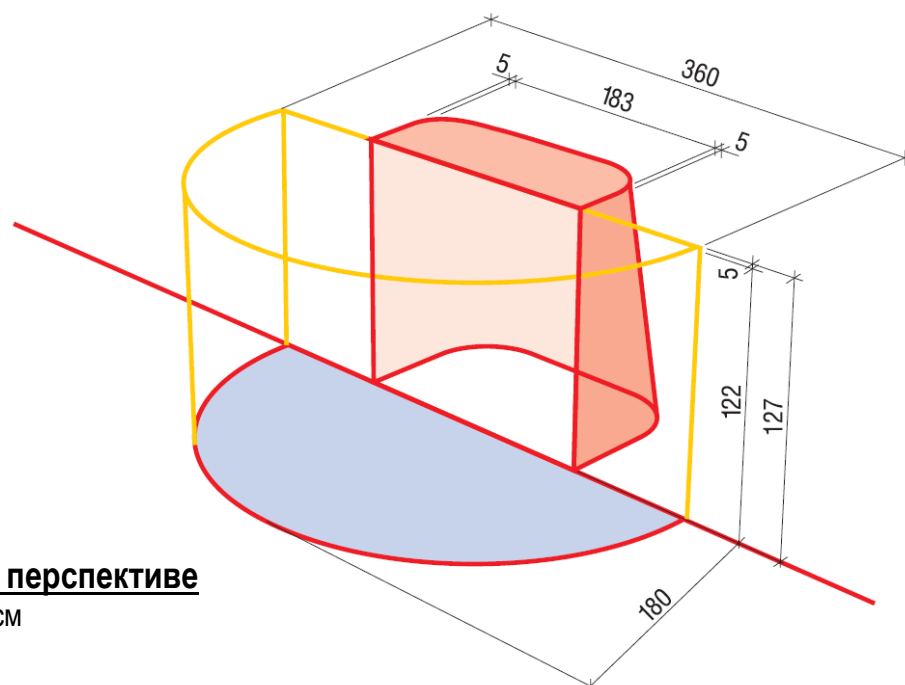
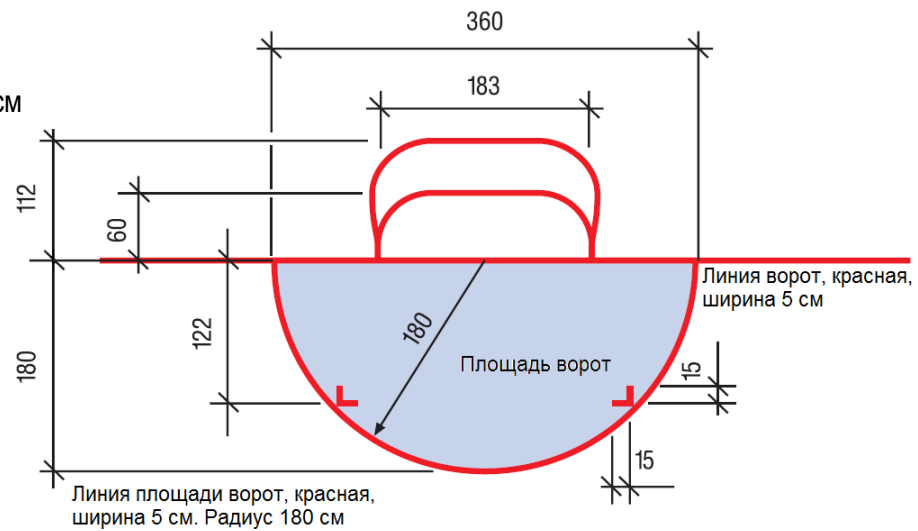

Площадь ворот в перспективе

Все размеры даны в см

118 - Площадь судьи

Полукруг радиусом 3 метра, должен быть нанесен на льду линией красного цвета шириной 5 см, непосредственно перед местом, где расположен секретарь игры (См. рисунок на противоположной странице). Часть ледовой поверхности, ограниченная данным полукругом, называется "**Площадью судьи**".

119 - Площадь ворот

- а) На поверхности льда перед каждыми воротами должна быть нанесена красная линия шириной 5 см (См. рисунок на противоположной странице). Часть ледовой поверхности, ограниченная данной линией, называется **Площадью ворот**.
- б) Площадь ворот должна быть окрашена в светло-голубой цвет. Поверхность льда внутри ворот должна быть белого цвета.
- в) Площадь ворот включает пространство, образованное разметкой площади ворот на льду и простирающееся вертикально вверх на 1,27 метра до верхней кромки перекладины ворот
- г) Площадь ворот образуется следующим образом:
 1. Проводится полукруг радиусом 180 см и шириной линии в 5 см с центральной точкой в середине линии ворот.
 2. В дополнение к нему на льду выкладываются два знака в форме буквы "Г" со стороной 15 см и шириной в 5 см перед каждым углом ворот.
 3. Расположение знаков определяется как пересечение воображаемой линии параллельной линии ворот на расстоянии 122 см с полукругом. В этой точке находится угол знака.

- ▶ 1. Ворота с сетками должны быть установлены таким образом, чтобы во время игры они оставались неподвижными.

- НОВ** ▶ 2. На Олимпийских Играх, на мужском и женском Чемпионатах мира группы А, на Чемпионатах мира Дивизион 1, на молодежных чемпионатах мира U20, U18, использование эластичных фиксаторов ворот обязательно. Настоятельно рекомендуется использовать их и на других соревнованиях.



- ▶ 1. Каждая скамейка для игроков должна иметь две двери в бортах, для выхода на лед, одна из которых должна быть в **Нейтральной зоне**.
- ▶ 2. Скамейки для игроков должны быть защищены от доступа посторонних лиц, кроме игроков и восьми официальных представителей команды. При нарушениях вышеуказанных положений о них должно быть сообщено надлежащим инстанциям.

Скамейки для запасных и оштрафованных игроков

Все размеры даны в см

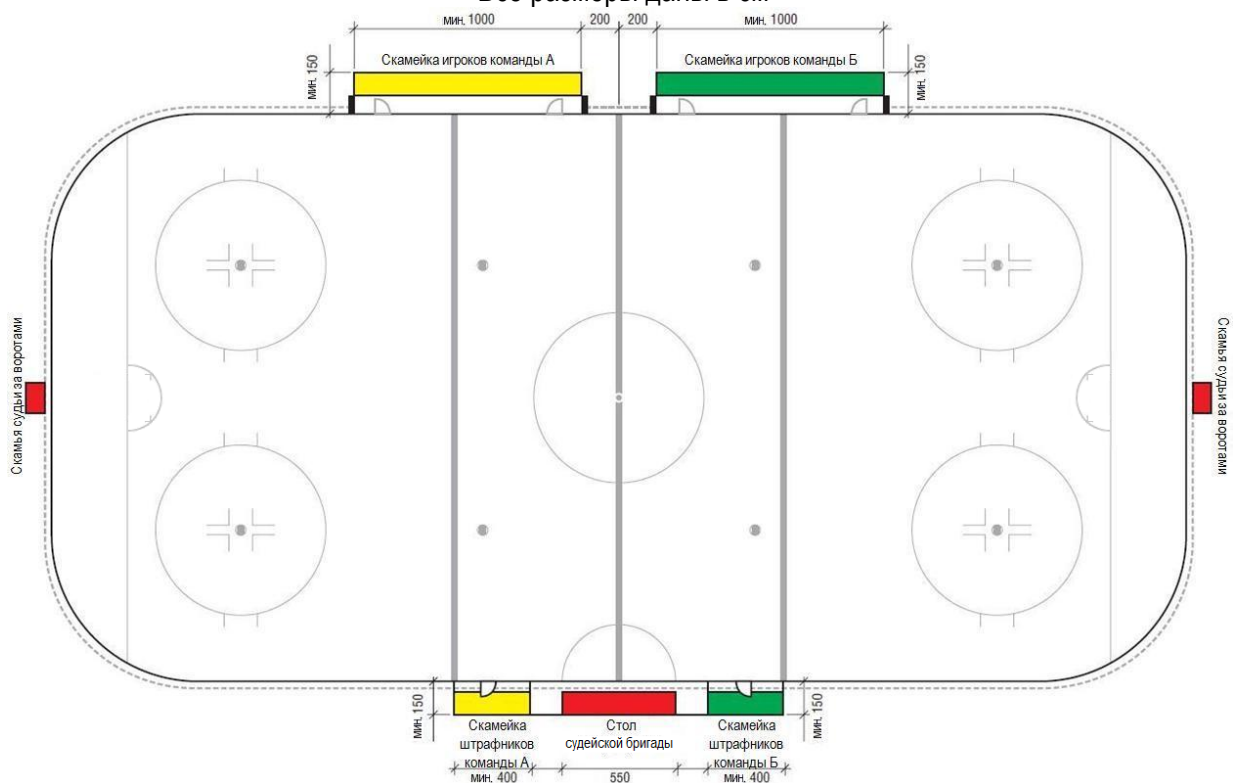

130 - Ворота

- а) Ворота должны быть установлены на линиях ворот по центру площадки.
- б) Ворота должны быть высотой 1,22 метра над поверхностью льда и шириной 1,83 метра (внутренние размеры). Боковые стойки и перекладина ворот, соединяющая боковые стойки, должны быть определенной конструкции и изготовлены из материала с наружным диаметром 5 см. Боковые стойки и перекладина должны быть окрашены в красный цвет.
- в) В конструкции штанг и перекладины ворот должна быть предусмотрена рама, предназначенная для крепления сетки, размеры которой вглубь должны быть не более 1,12 метра и не менее 0,60 метра. Рама должна быть окрашена в белый цвет, за исключением наружной поверхности опорного каркаса, которая должна быть окрашена в красный цвет.
- г) Сзади к каркасу ворот должна крепиться сетка. Сетка должна крепиться таким образом, чтобы задерживать шайбу внутри ворот.
- д) Внутренние части каркаса, кроме боковых стоек и перекладины, должны быть обернуты белой гасящей набивкой. Гасящая набивка, прикрепленная к основанию каркаса, должна начинаться на расстоянии не менее 10 см от стоек ворот.

140 - Скамейки игроков

- а) Каждая площадка должна быть оборудована двумя одинаковыми скамейками, предназначенными для размещения на них исключительно игроков в форме и официальных представителей обеих команд.
- б) Скамейки должны быть установлены на одной и той же стороне от игровой поверхности непосредственно вдоль поля и напротив скамеек для оштрафованных игроков.
- в) Скамейки должны быть установлены на значительном расстоянии друг от друга или быть отделены друг от друга каким-либо другим способом, и располагаться в непосредственной близости от раздевалок игроков.
- г) Каждая скамейка должна начинаться на расстоянии 2 метра от центральной красной линии. Минимальная длина скамейки должна быть 10 метров, а минимальная ширина - 1,5 метра.
- д) Каждая скамейка должна быть рассчитана для размещения на ней 16 игроков и 8 официальных представителей команды.

НОВ

141 - Скамейки для оштрафованных игроков

- а) Каждая площадка должна быть оборудована двумя скамейками, которые называются скамейками для оштрафованных игроков. Они предназначены для размещения на них оштрафованных игроков. Каждая скамейка должна быть рассчитана для размещения на ней как минимум 5 игроков.
- б) Скамейки должны быть установлены по обе стороны от стола, где находятся судьи в бригаде и напротив скамеек для игроков. Минимальная длина данных скамеек должна быть 4 метра, а минимальная ширина - 1,5 метра.
 - ▶ Доступ к скамейкам для оштрафованных игроков должен быть ограничен для посторонних лиц, за исключением оштрафованных игроков и судей при оштрафованных игроках.

142 - Места для судей за воротами

Кабины, хорошо защищенные от вмешательства в действия судей за воротами, должны быть установлены за бортом и защитным стеклом в каждом конце площадки в месте расположения ворот.

143 - Места для судей в бригаде

Между скамейками для оштрафованных игроков, должна быть расположена скамейка для судей в бригаде длиной 5,5 метров, предназначенная для размещения на ней 6 человек.



- ▶ Электронные табло с видео текстом, использование которых рекомендовано на соревнованиях, проводимых ИИХФ.
- ▶ 1. Красный фонарь должен быть соединен с прибором времени таким образом, чтобы по окончании периода было бы невозможно для судьи за воротами зажечь его.
- ▶ 2. По окончании периода тот факт, что судья за воротами не имеет возможности включить красный фонарь, не означает обязательно, что взятие ворот не произошло. Определяющим фактором, в данном случае - является, была или нет шайба полностью за линией ворот или в воротах, прежде чем закончился период.
- ▶ 3. Цель зеленого фонаря - дать возможность Главному и линейным судьям держать одновременно в поле зрения его и ворота и точно знать, когда кончается период.
- ▶ Никому, за исключением ответственных уполномоченных ассоциации хоккея, не разрешается входить в раздевалку судей во время или непосредственно после окончания игры. О нарушении данного правила должно быть сообщено надлежащим инстанциям.
- ▶ 1. Если, по мнению Главного судьи, освещение недостаточное, чтобы продолжить игру, он имеет право задержать продолжение игры или сделать перерыв до необходимого улучшения освещения.
- ▶ 2. Если одна команда находится в невыгодном положении в значительной мере из-за неудачного освещения и, по мнению Главного судьи, игра не должна быть отменена, то он имеет право менять местами команды так, чтобы каждая команда сыграла одинаковое количество времени на каждой стороне площадки.



- ▶ Музыка может звучать во время предыгровой разминки и во время остановки игры.

150 - Сигнал и приборы времени

151 - Сирена

Каждая площадка должна быть оборудована сиреной или другими подходящими звуковыми устройствами, используемыми судьей времени игры.

152 - Табло

Каждая площадка должна быть оборудована, какой-либо **моделью электрических часов** (табло), для обеспечения зрителей, игроков и судей необходимой информацией. Табло должно показывать:

1. **Название обеих команд;**
2. **Время игры в каждом периоде**, отсчитываемое в минутах и секундах, от 20:00 до 00:00; **НОВ**
3. **Штрафное время**, оставшееся отбывать, по крайней мере, двум игрокам каждой команды, отсчитываемое от суммарных минут до 00:00;
4. **Счет;**
5. **Время тайм-аута**, отсчитываемое от 00:30 секунд до 00:00;
6. **Время перерыва**, отсчитываемое от 15:00 минут до 00:00.

153 - Красные и зеленые фонари

Позади каждого ворот должны быть установлены фонари:

1. **Красный фонарь** должен включаться судьей за воротами, при взятии ворот.
2. **Зеленый фонарь** будет включаться автоматически электрическими часами, в случае останова времени судьей времени игры и по окончании каждого периода. **НОВ**

160 - Раздевалки для игроков

Каждой команде должна быть предоставлена подходящая комната достаточной площади, для размещения **30 человек (официальных представителей команды и игроков)**, их снаряжения, оборудованная скамейками, туалетом и душем.

161 - Раздевалка для Главного и линейных судей

Отдельная раздевалка со стульями или скамейками, оборудованная туалетом и душем, должна быть предоставлена исключительно в распоряжение Главного и линейных судей.

170 - Освещение площадки

Все площадки должны быть достаточно хорошо освещены, чтобы игроки, судьи и зрители могли в любое время беспрепятственно следить за игрой.

171 - Курение на аренах

На закрытых катках курение должно быть запрещено на игровой поверхности, местах для зрителей, в раздевалках и во всех помещениях, где находятся игроки.

172 - Музыка на арене

- а) Музыка не должна звучать во время игры или во время тайм-аутов. **НОВ**
- б) Запрещается использовать на катках воздушные сирены и свистки.
- в) Музыка не должна звучать, когда травмированный игрок лежит на льду. **НОВ**

- ▶ 1. Не разрешается вносить какие-либо изменения или дополнения в список игроков после начала игры.
- ▶ 2. Если в процессе игры, у команды нет возможности выпустить на лед необходимое количество игроков в форме, соответствующее данным правилам, вследствие отбывания штрафов или полученных травм, то в этом случае, Главный судья должен объявить об окончании игры.
 - ▶ Об этом случае необходимо сообщить надлежащим инстанциям.
- ▶ 1. Вратарю, играющему тренеру или менеджеру запрещается быть капитаном команды или его заместителем.
- ▶ 2. Капитан команды или его заместители могут выйти на лед со скамейки игроков для обсуждения любой ситуации только по приглашению Главного судьи, если в этот момент они отсутствуют на льду. Если все же кто-то из них вышел на лед, главный судья должен вернуть его на скамейку запасных, а тренеру сделать предупреждение, что при повторном нарушении будет наложен:
 - ▶ **Дисциплинарный штраф (Правило 572)**
- ▶ 3. Если на льду одновременно находятся капитан команды и его заместители, то право решения вопросов с Главным судьей имеет только капитан команды.
- ▶ 4. Игрокам, которые не имеют на своих свитерах знаков "С" или "А" не предоставляется право решения вопросов с Главным судьей.

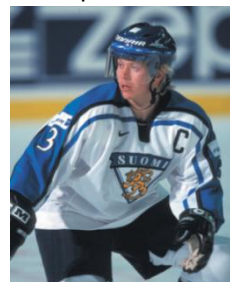

- ▶ 1. Официальные правила игры определяют использование защитного снаряжения, связанное с нормальным проведением игры, обеспечением безопасности, здоровья и благополучия участников. Однако, данные правила не подразумевают гарантию ИИХФ, что использование данного снаряжения обеспечит защиту игроков от получения ими травм. Игрок обязан самостоятельно убедиться, что используемое им снаряжение соответствует, там, где это определено, официальным правилам игры, правильно одето и находится в хорошем состоянии в соответствии с инструкциями производителя.
- ▶ 2. Правила использования рекламы и торговых знаков на снаряжении игроков представлены в Приложении 1.



Конек игрока

РАЗДЕЛ 2 - КОМАНДЫ, ИГРОКИ И СНАРЯЖЕНИЕ

200 - Игроки в форме

- а) Перед игрой менеджер или тренер каждой команды должен предоставить судье или секретарю игры список с фамилиями и номерами игроков и вратарей, имеющих право принимать участие в игре, включая фамилии капитана команды и его заместителей.
- б) Каждой команде будет разрешено внести в список максимум:
 - 20 игроков, и
 - 2 вратарей,
 - в сумме 22.

201 - Капитан команды

- а) Каждая команда должна назначить **капитана** команды и не более **двух** его **заместителей**.
- б) На видном месте спереди своего свитера капитан команды должен иметь букву **"С"**, а его заместители букву **"А"**. Буквы должны отличаться по цвету и быть высотой **8 см**.
- в) На льду только эти обозначенные игроки, если они не оштрафованы, будут иметь право обсуждать с главным судьей любые вопросы, связанные с интерпретацией правил, которые могут возникнуть в процессе игры.
- г) Выражение несогласия по поводу наложения штрафа, не является вопросом, относящимся к интерпретации правил. За такие действия на капитана команды или любого его заместителя должен быть наложен Дисциплинарный штраф (Правило 572).

210 - Снаряжение

- а) Снаряжение игроков и вратарей состоит из: клюшек, коньков, защитного снаряжения и верхней формы.
- б) Все защитное снаряжение, за исключением перчаток, шлемов и вратарских щитков, должно полностью носиться под верхней формой.
- в) Штрафы за все нарушения, связанные с использованием снаряжения, будут накладываться в соответствии с Правилom 555.
- г) На предыгровой разминке игроки должны быть одеты в полную игровую форму, включая свитера. **НОВ**

220 - Снаряжение игроков

221 - Коньки игроков

Игроки должны играть в **коньках, предназначенных для игры в хоккей**, с **безопасными лезвиями**.

222 - Клюшка игрока

- а) Клюшки должны быть изготовлены из дерева или другого материала, утвержденного ИИХФ.
- б) Они не должны иметь каких-либо неровностей и все углы должны быть скруглены.
- в) Верхний конец полого черенка клюшки, должен иметь защитный колпачок или иной безопасный наконечник. **НОВ**
- г) Липкая, не флуоресцирующая лента любого цвета может быть обернута вокруг клюшки в любом месте.
- д) Игра флуоресцентными клюшками исключается. Если игрок отказывается заменить такую клюшку, то на него налагается дисциплинарный штраф, - согласно Правилу 555. **НОВ**

- ▶ Крюк клюшки игрока, может быть загнут. Загиб крюка клюшки должен быть ограничен таким образом, чтобы расстояние перпендикулярной линии, измеренное от прямой линии, проведенной из любой точки пятки к концу крюка, не превышало бы 1,5 см.

Шлем игрока



Защита глаз игрока



Полная лицевая маска



- ▶ Правило 226 б) применяется к игрокам: **НОВ**
 Родившимся в 1993 году - в сезоне 2010-2011
 Родившимся в 1994 году - в сезоне 2011-2012
 Родившимся в 1995 году - в сезоне 2012-2013
 Родившимся в 1996 году - в сезоне 2013-2014

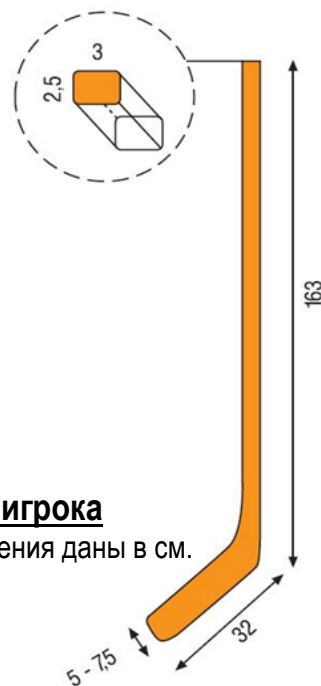

Клюшка игрока

Все измерения даны в см.

- ▶ Правило 224д) применяется к игрокам: **НОВ**
 Родившимся в 1993 году - в сезоне 2010-2011
 Родившимся в 1994 году - в сезоне 2011-2012
 Родившимся в 1995 году - в сезоне 2012-2013
 Родившимся в 1996 году - в сезоне 2013-2014

- ▶ Каждая национальная федерация, участвующая в чемпионатах ИИХФ, должна гарантировать, что каждый игрок экипирован хоккейным шлемом и защитой лица - (козырьком или маской), соответствующие шлему и служащие целям, для которых они изготовлены производителем.
- ▶ Полная лицевая маска должна быть сконструирована таким образом, чтобы ни шайба, ни конец крюка не могли пройти через неё.

е) Размеры:

1. **Палка:** максимальная длина – 163 см от пятки до конца палки;
максимальная ширина – 3 см;
максимальная толщина - 2,5 см;
палка должна быть прямой.
2. **Крюк:** максимальная длина – 32 см от пятки до конца крюка;
максимальная ширина - 7,5 см;
минимальная ширина – 5 см.

223 - Шлем игрока

- а) Во время игры и во время предыгровой разминки все игроки должны носить хоккейные шлемы, соответствующие установленным международным стандартам, с надежно застегнутым подбородным ремнем.
- б) Если игрок не одевает шлем во время предыгровой разминки в международных соревнованиях, запасной арбитр должен доложить о нарушении инспектору, который должен доложить Директорату или в Дисциплинарный комитет ИИХФ. В национальных соревнованиях процедура определяется соответствующим регламентом.
- в) Шлем должен быть надет таким образом, чтобы нижний край шлема был бы расположен на расстоянии не более, чем ширина одного пальца руки над уровнем бровей, а пространство между ремешком шлема и подбородком должно соответствовать прохождению одного пальца руки.
- г) Если шлем слетел с головы игрока во время игры, то такой игрок не имеет права продолжать игру, и должен сразу проследовать к своей скамейке.
- д) Если игрок продолжает участвовать в игре, то на него будет наложен штраф в соответствии с Правилom 555ж.

НОВ

224 - Защита глаз игрока

- а) Рекомендуется всем игрокам играть в полных лицевых масках или в защите глаз (козырек).
- б) Игроки, родившиеся после 31 Декабря 1974 года, обязаны носить, как минимум, защиту глаз (козырек), соответствующую установленным международным стандартам.
- в) Козырек, должен быть закреплен таким образом, чтобы поверхность его была направлена вертикально вниз. Он должен закрывать глаза и нижнюю конечность носа спереди и с боку.
- г) Все женщины-хоккеистки должны носить полные лицевые маски.
- д) Все игроки и вратари в возрастной категории до 18 лет должны носить полные лицевые маски.
- е) Игрокам не разрешается носить цветные или затемнённые козырьки или затемнённые полные лицевые маски.

225 - Перчатки игрока

Перчатки игроков должны закрывать руку и запястье, а часть перчатки, закрывающая ладонь, не должна быть удалена, давая возможность игроку использовать голую руку.

226 - Защита горла

- а) Рекомендуется, чтобы все игроки носили защиту горла.
- б) Все игроки и вратари в возрасте до 18 лет обязаны носить защиту горла.

- ▶ Правило 227б) применяется к игрокам: **НОВ**
 Родившимся в 1991 году - в сезоне 2010-2011
 Родившимся в 1992 году - в сезоне 2011-2012
 Родившимся в 1993 году - в сезоне 2012-2013
 Родившимся в 1994 году - в сезоне 2013-2014

Клюшка вратаря

Все размеры даны в см.



- ▶ Крюк клюшки вратаря может быть **загнут**. Загиб крюка клюшки должен быть ограничен таким образом, чтобы расстояние перпендикулярной линии, измеренной от прямой линии, проведенной из любой точки пятки к концу крюка, не превышало бы **1,5 см**.

Полная лицевая маска вратаря

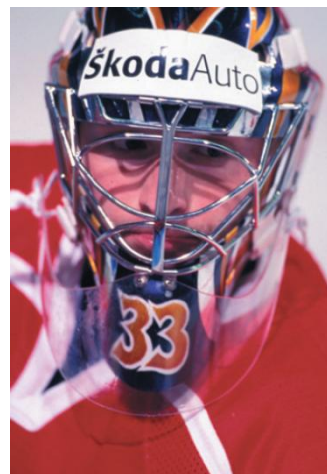

Блин



Конек вратаря



227 - Защита полости рта «Капа»

- а) Рекомендуется, чтобы все игроки носили бы индивидуально изготовленную капу. **НОВ**
- б) Все игроки, которым на день матча не исполнилось 20 лет, обязаны носить индивидуально изготовленную «Капу».

228 - Налокотники

Все налокотники, не имеющие амортизирующего внешнего покрытия из поролона или схожего материала толщиной не менее 1.27см, рассматриваются как опасное снаряжение. **НОВ**

230 - Снаряжение вратаря

- а) За исключением коньков и клюшки, все снаряжение, надеваемое вратарем, должно служить исключительно целям защиты головы и тела, и не должно включать какие-либо предметы одежды и приспособления, дающие вратарю дополнительную помощь в защите ворот.
- б) Запрещается использовать защитные фартуки, спускающиеся спереди по бедрам поверх трусов.

231 - Коньки вратаря

Вратарь должен играть, используя специальные **вратарские коньки**, установленного образца.

232 - Клюшка вратаря

- а) Клюшка должна быть изготовлена из дерева или другого материала, утвержденного ИИХФ, такого как алюминий и пластик.
- б) Она не должна иметь каких-либо неровностей, а все углы должны быть скруглены.
- в) Верхний конец полого черенка клюшки должен иметь защитный колпачок или иной безопасный наконечник. **НОВ**
- г) Липкая, не флуоресцирующая лента любого цвета может быть обернута вокруг клюшки в любом месте.
- д) Игра флуоресцентными клюшками исключается. Если вратарь отказывается заменить такую клюшку, то на него налагается дисциплинарный штраф, - согласно Правилу 555. **НОВ**
- е) Размеры:

Палка: максимальная длина – **163 см** от пятки до конца палки;
максимальная ширина – **3 см**;
максимальная толщина - **2,5 см**.

Расширенная часть палки:

максимальная длина – **71 см** от пятки и ширина не более **9 см**,
палка и расширенная часть палки должна быть прямой.

Крюк: максимальная длина – **39 см** от пятки до конца крюка;
максимальная ширина – **9 см**, за исключением в пятке, где он не должен превышать **11,5 см**.

233 - Перчатки вратаря

233а) - Блин

Максимальные внешние размеры защитной набивки, прикрепленной к задней, формообразующей части блина, должны быть:

▶ **38,1 см** в длину

▶ **20,32 см** в ширину

Измерение внутреннего периметра 46см



Ловушка



Измерение периметра

114.3 см

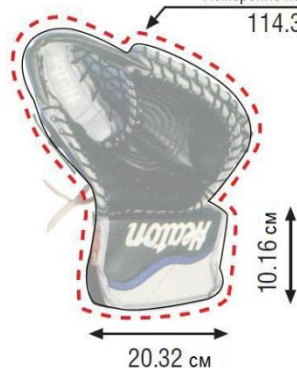

Вратарь, у которого слетел шлем

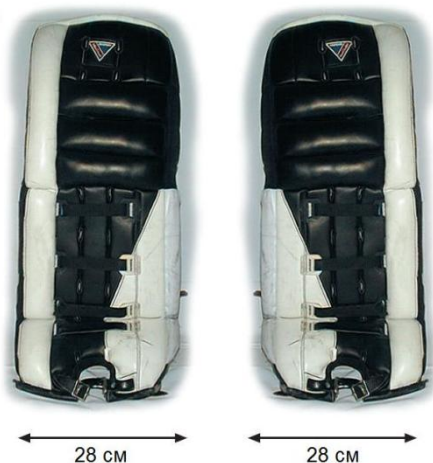

Щитки

Размеры вратарского свитера

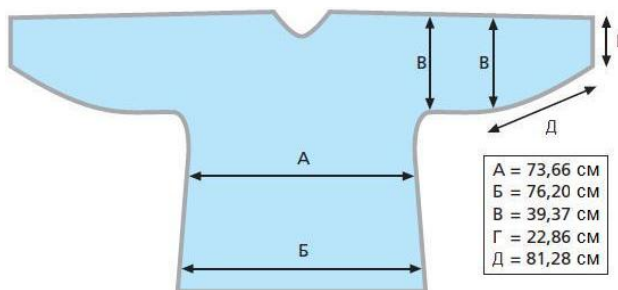

- ▶ 1. Любой игрок, не соглашающийся с данными положениями, **не должен быть допущен к участию в игре.**
- ▶ 2. Если, по мнению Главного судьи, цвета соревнующихся команд настолько похожи, что появляется возможность ошибочных действий при наложении штрафов, обязанностью **команды хозяев поля**, является замена их свитеров, если этого требует Главный судья.
- ▶ 3. Если игрок имеет длинные волосы, и они закрывают нашивку с фамилией или номер на его свитере, они должны быть собраны в "хвост" или убраны под шлем.
- ▶ 4. Стилем «граффити» считаются буквенные или рисованные изображения маркировочных клейм, инициалов, девизов, призывов или нанесённые на шлем (маску) эскизы.
- ▶ 5. **НОВ** Не допускается наличие дизайна, иных художественных форм в стиле «граффити» на щитках или перчатках вратаря.
- ▶ 6. **НОВ** Любые рисунки, буквенные и словесные сочетания, фигурирующие на экипировке, (включая шлем и лицевую маску) оскорбительного или нецензурного характера и/или относящиеся к культурной, расовой или религиозной тематике, исключаются.

233б) - Ловушка

- а) Максимальные внешние размеры ловушки должны быть:
 - ▶ 20,32 см в ширину в любом месте в области запястья, которое по высоте не должно превышать 10,16 см.
 - ▶ Расстояние от начала кармана до его противоположной вершины (Т-образного кармана) должно быть не более 46 см.
- б) Максимальный периметр: 114,3 см.

234 - Шлем вратаря и полная лицевая маска

- а) Все вратари обязаны носить лицевую маску с хоккейным шлемом, или полную вратарскую защиту лица и головы. Маска должна быть сконструирована таким образом, чтобы ни шайба, ни клюшка не могли пройти через неё. **НОВ**
- б) Защитная маска вратаря в возрастной категории до 18 лет, как в мужском, так и в женском хоккее, должна иметь конструкцию, исключающую проникновение шайбы или клюшки через открытые места. **НОВ**
- в) Если шлем и/или лицевая маска слетает с вратаря в процессе игры, Главный судья должен остановить игру. **НОВ**
- г) Если вратарь снимает шлем и/или маску с целью остановки игры, то Главный судья должен наложить на нарушившего правила вратаря малый штраф. **НОВ**
- д) Если вратарь снимает свой шлем и/или лицевую маску, чтобы вызвать остановку игры во время выхода один на один Главный судья должен назначить Штрафной бросок. **НОВ**
- е) Если вратарь снимает шлем и/или лицевую маску во время выполнения штрафного броска, то Главный судья должен засчитать гол.
- ж) Если в процессе игры после сильного броска шайба попадает в маску вратаря, Главный судья должен остановить игру. За исключением, если шайба отскакивает на клюшку атакующего игрока, и у него есть возможность забросить шайбу в ворота.

235 - Щитки вратаря

Щитки вратаря не должны превышать 28 см в ширину, когда они одеты на ноги вратаря. Запрещено использование, впереди коньков, защитной накладки, прикрепляемой к основанию вратарских щитков и закрывающей пространство между поверхностью льда и основанием щитков.

240 - Форма

- а) Все игроки каждой команды должны быть одеты в одинаковые по цвету свитера, трусы, гамаши и шлемы (за исключением вратаря, которому разрешено носить шлем, отличающийся по цвету от остальных в команде).
- б) Основной цвет должен составлять приблизительно 80% от цвета каждой части формы, за исключением номеров и фамилий.
- в) Свитера, включая рукава и гамаши, должны быть одного цвета.
- г) Свитера должны быть одеты поверх трусов.
- д) Каждый игрок должен иметь индивидуальный номер высотой от 25 до 30 см на обратной стороне своего свитера и 10 см на обоих рукавах. Номера на свитерах игроков ограничены в пределах от 1 до 99 включительно.

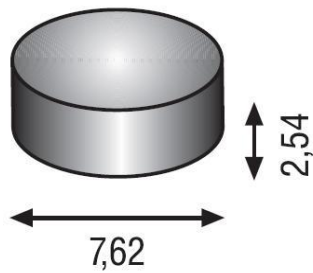

Шайба

Все размеры даны в см



- НОВ** ► Размеры изображений логотипа, торговой марки и/или рекламы не должны превышать 4,5 см диаметра площади окружности шайбы с каждой стороны, или 35% площади шайбы с каждой стороны шайбы. Изображения допускаются на каждой стороне шайбы.

- е) На соревнованиях, проводимых ИИХФ, каждый игрок должен иметь фамилию в верхней части, на спине своего свитера, выполненную печатными, латинскими буквами высотой **10 см**.

250 - Шайба

- а) **Шайба** должна быть изготовлена из вулканизированной резины или другого одобренного ИИХФ материала и быть в основном черного цвета.
- б) Размеры шайбы не должны превышать следующих значений:
- ▶ Диаметр - **7,62 см**;
 - ▶ Толщина - **2,54 см**;
 - ▶ Вес - от **156** до **170 г**.

260 - Измерение снаряжения

- а) Главный судья может, в любое время и по своему собственному усмотрению, измерить любое снаряжение.
- б) Капитан команды может официально выразить протест по поводу размеров любого снаряжения. Главный судья должен немедленно произвести необходимые измерения. Однако взятие ворот не будет отменено по результатам любого измерения.
- в) Если протест не подтвердился, на команду, пожелавшую произвести измерение, должен быть наложен **Малый скамеечный штраф** (Правило 555).
- г) Если протест удовлетворен, виновный игрок должен быть оштрафован **Малым штрафом** (Правило 555).
- д) Такое пожелание об измерении снаряжения будет ограничено одной просьбой одной из команд во время любой остановки игры.
- е) Пожелание об измерении вратарского снаряжения, за исключением клюшки, может быть сделано, только после окончания любого периода.
- ж) Если капитан команды, которая играет в меньшинстве, имея двух оштрафованных игроков, на последних двух минутах игры или в дополнительное время, пожелает произвести измерение экипировки соперника, и оно окажется в норме, то Главный судья должен назначить в ворота команды пожелавшей произвести измерения **Штрафной бросок** (ШБ).

- НОВ** ▶ 1. Система судейства, применяемая ИИХФ на любом из соревнований ИИХФ, включает судейство матчей с участием Трёх Судей (1 Главный судья и 2 линейных) или судейство с участием Четырёх Судей (2 Главных судьи и 2 линейных).
- НОВ** ▶ 2. Обязанности Главных судей в системе с четырьмя судьями – те же, что и в системе с тремя.
- НОВ** ▶ 3. Национальные федерации вправе применять и систему с двумя судьями (когда два судьи одновременно выполняют обязанности как Главных, так и линейных) в соревнованиях, которые проводятся полностью под их юрисдикцией.



РАЗДЕЛ 3 - СУДЬИ И ИХ ОБЯЗАННОСТИ

300 - Назначение судей

На все международные игры, должны быть назначены:

СУДЬИ В ПОЛЕ:

- Один **Главный** судья
- Два **Линейных** судьи

или

- Два **Главных** судьи
- Два **Линейных** судьи

НОВ

СУДЬИ В БРИГАДЕ:

- Два **Судьи за воротами**;
- Один **Секретарь игры** (с двумя ассистентами);
- Один **Судья времени игры**;
- Один **Информатор**;
- Два **Судьи при оштрафованных игроках**;
- Один **Видео Гол Судья** (может потребоваться на чемпионатах ИИХФ).

310 - Судьи в поле

311 - Снаряжение Главного и линейных судей

- а) Все Главные и Линейные судьи должны быть одеты в черные брюки и судейские свитера.
- б) Все Главные и Линейные судьи должны быть в коньках, носить черный хоккейный шлем с защитой глаз, иметь свисток установленного образца и металлическую рулетку, длиной не менее **2 метров**.
- в) Главный судья должен иметь на каждом рукаве своего свитера, в верхней его части, **красные или оранжевые** повязки шириной **10 см** (только при судействе втроем или вчетвером).

312 - Обязанности Главного судьи

Главный судья должен осуществлять общее руководство игрой, контролировать действия игроков и судей, и принимать окончательное решение в случае каких-либо разногласий.

313 - Обязанности линейных судей

- а) Линейные судьи должны, в первую очередь, фиксировать нарушения, совершающиеся на линиях (Положение "вне игры", проброс шайбы).
- б) Они должны производить почти все вбрасывания шайбы, и оказывать помощь Главному судье в проведении игры.
- в) Полностью обязанности Главного и линейных судей рассмотрены в Приложении 4.

- ▶ Если в ходе игры становится очевидным, что судья за воротами виновен в принятии ошибочных решений, **Главный судья имеет право заменить судью за воротами.**

- ▶ Положение о системе «Видео Гол» рассмотрены в Спортивном Регламенте ИИХФ.



Главный судья консультируется с Видео Гол Судьей

320 - Судьи в бригаде

321 - Судьи за воротами

- а) За каждыми воротами должно быть по одному судье. Судьи за воротами не должны меняться воротами в процессе игры. В соревнованиях, проводимых ИИХФ, судьи за воротами не могут быть представителями стран, чьи команды принимают участие в игре.
- б) Судьи за воротами должны лишь только определять, прошла ли шайба между стойками ворот, и пересекла ли она при этом полностью линию ворот и давать соответствующий сигнал.
- в) Главный судья может консультироваться с судьей за воротами. В случаях спорных голов Главный судья должен сам принять окончательное решение.

322 - Секретарь игры

Полностью обязанности секретаря игры рассмотрены в Приложении 4.21 - 4.23.

323 - Судья времени игры

Полностью обязанности судьи времени игры рассмотрены в Приложении 4.24.

324 - Информатор

Полностью обязанности информатора рассмотрены в Приложении 4.25.

325 - Судьи при оштрафованных игроках

На каждой скамейке для оштрафованных игроков должно быть по одному судье при оштрафованных игроках. Полностью обязанности судей при оштрафованных игроках рассмотрены в Приложении 4.26.

330 - Система «Видео Гол»

- а) Видео просмотр игры может быть произведен только по просьбе Главного судьи или Видео Гол Судьи.
- б) Только нижеперечисленные ситуации могут быть предметом просмотра Видео Гол Судьи:
 - 1. Шайба, пересекающая линию ворот.
 - 2. Шайба, заброшенная в ворота, прежде чем они были сдвинуты.
 - 3. Шайба забрасывается в ворота до или после окончания времени игры в конце периода.
 - 4. Шайба, направлена в ворота рукой или ударом ноги.
 - 5. Шайба, отскочившая в ворота от судьи.
 - 6. По шайбе сыграл высоко поднятой клюшкой (выше перекладины ворот) игрок атакующей команды прежде, чем она зашла в ворота.
 - 7. Для определения правильного времени на табло, в случае, если табло видно на экране монитора Видео Гол Судьи.

340 - Надлежащие инстанции

Под словосочетанием "**Надлежащие инстанции**" или "**Надлежащие дисциплинарные инстанции**", которое используется в данных правилах, подразумеваются непосредственно организации, руководящие проведением данных соревнований.

- ▶ Каждой команде разрешено иметь на льду в любое время игры только одного вратаря.
 - ▶ Вратарь может быть убран со льда и заменен другим игроком. Заменяющему вратаря игроку не будет разрешено пользоваться правами вратаря.
-
- ▶ 1. Если команда хозяев поля не установлена, соревнующиеся команды должны по взаимному соглашению, с помощью жребия или аналогичным этому способом, решить, чья команда будет командой хозяев поля.
 - ▶ 2. **Привилегии команды хозяев поля:**
 1. право выбора скамейки игроков,
 2. право выбора цвета формы,
 3. перед произведением вбрасывания после остановки игры, команда хозяев поля выпускает свой состав на поле, после того как это сделала команда гостей.
 - ▶ 3. В любое время игры, по просьбе Главного судьи, сделанной через капитана, команда гостей должна выставить на лед играющий состав и быстро возобновить игру.
-
- ▶ 1. Игрокам или вратарю не разрешается проводить разминку на льду по окончании первого и второго периода или во время любой остановки игры.
 - ▶ 2. Если нет подготовки льда, команды не должны меняться воротами, перед началом дополнительного времени или перед выполнением штрафных бросков, для выявления победителя.
 - ▶ 3. При применении данного правила, замена одного или более игроков будет считаться заменой состава.

Зона замены игроков

Все размеры даны в см

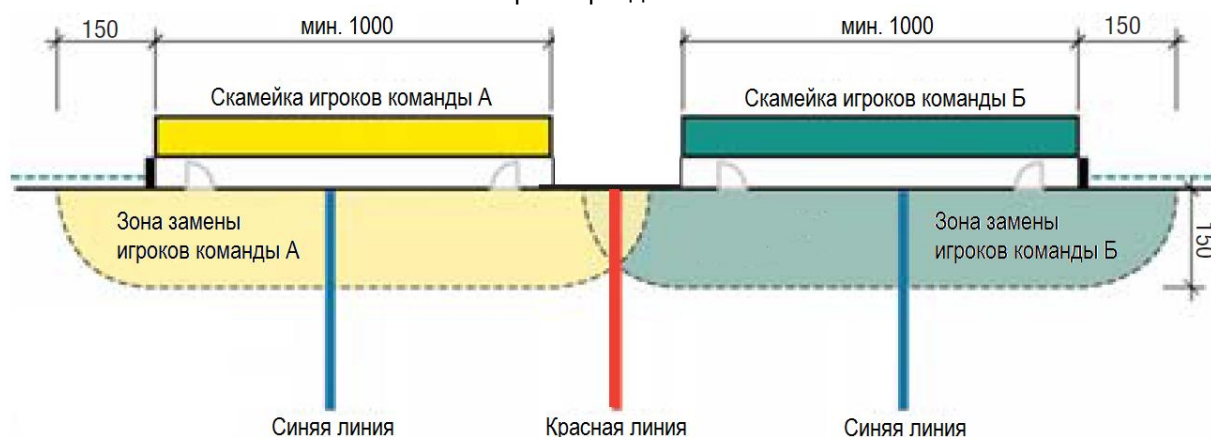

РАЗДЕЛ 4 - ПРАВИЛА ИГРЫ

400 - Игроки на льду

В любое время, в процессе игры, команда не может иметь одновременно больше **6 игроков** на льду. Если это происходит, на команду должен быть наложен:

- ▶ **Малый скамеечный штраф** за Нарушение численного состава (Правило 573)

Эти шесть игроков определяются следующим образом:

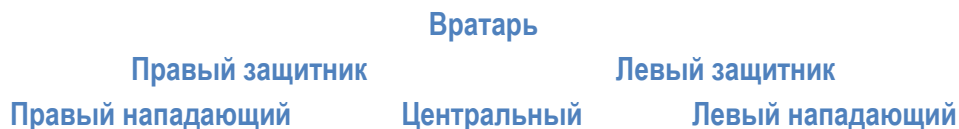

402 - Начало игры и периодов

- Игра должна начаться по расписанию, с вбрасывания шайбы в центральной точке вбрасывания. Аналогичное вбрасывание должно быть проведено перед началом каждого периода.
- Команды должны начать игру, защищая ворота, ближайšie к их скамейкам для игроков.
- Команды должны меняться воротами после каждого последующего основного или дополнительного периода.

411 - Замена игроков и вратарей со скамейки игроков во время игры

НОВ

- Игроки и вратари могут быть заменены в любое время в процессе игры со скамейки игроков при условии, что:
 - заменяющиеся игроки или вратари находятся в пределах мнимой площади, ограниченной в длину соответствующей скамейкой для игроков и в **1.5 метрах** от бортов, (См. рисунок на противоположной странице).
 - заменяющиеся игроки и вратари должны быть вне игры, прежде чем будет произведена какая-либо замена.
 - Команде, совершившей проброс шайбы, не будет разрешена замена полевых игроков до проведения очередного вбрасывания и возобновления игры (Правило 460).
- Если, в ходе замены игрок, входящий в игру, играет с шайбой или совершает любой физический контакт с соперником, в то время когда заменяющий или заменяемый игрок действительно находится на льду, то в данном случае должно быть зафиксировано нарушение и наложен Малый скамеечный штраф за Нарушение численного состава (Правило 573).
- Если во время замены вратарь, покидающий лёд, играет с шайбой или входит в физический контакт с игроком соперника, когда выходящий вместо него полевой игрок, фактически уже находится на льду, то на вратаря должен быть наложен Малый штраф за Нарушение численного состава (Правило 573).
- Если в ходе замены, в игрока входящего в игру или выходящего из игры, случайно попадает шайба, игра не будет остановлена и никакого штрафа наложено не будет.
- Если произошла преждевременная замена вратаря на игрока, в случае, когда вратарь покидает свою площадь ворот и направляется к своей скамейке игроков с целью замены на дополнительного игрока, то судья должен остановить игру, в момент, когда нарушившая правило замены игроков команда овладеет шайбой. Последующее вбрасывание должно быть произведено:
 - В центральной точке вбрасывания - если шайба находилась в момент остановки игры за центральной красной линией.
 - В ближайшей к месту остановки игры точке вбрасывания в зоне, где была остановлена игра - если шайба находилась в момент остановки игры до центральной красной линии.

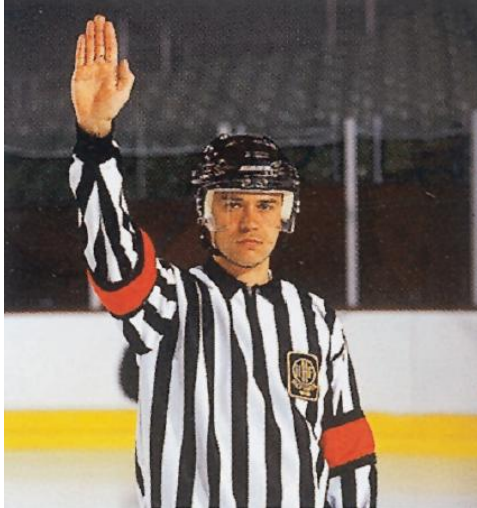

Жест судьи, обозначающий замену игроков
Правило 412

- ▶ Данный штраф должен быть объявлен как «Малый скамеечный штраф за задержку игры – нарушение процедуры замены игроков со скамейки игроков».

- ▶ Данный штраф должен быть объявлен как «Малый скамеечный штраф за задержку игры – нарушение процедуры замены игроков после проброса шайбы».

412 - Процедура замены игроков во время остановки игры

- а) Вслед за остановкой игры, команда гостей должна быстро расположить состав на льду, готовый к игре и никакие замены не будут разрешены до возобновления игры. Команда хозяев поля может при этом сделать любую желаемую замену, которая в результате не приводит к задержке игры. Если возникает любая несвоевременная задержка по вине любой из команд в смене игроков, Главный судья должен приказать нарушившей команде или командам занять свои места немедленно и не разрешать замены игроков.
- б) Процедура должна быть выполнена в следующем виде:
1. Главный судья должен занять свое место, связанное с возобновлением игры, а линейный судья, производящий вбрасывание, должен быстро проследовать к месту вбрасывания.
 2. Главный судья должен предоставить команде гостей **пять секунд** для замены ее игроков.
 3. После того, как **пять секунд** истекли, Главный судья должен поднять свою руку, сигнализируя о том, что команда гостей не имеет больше права производить замену игроков.
 4. С поднятой рукой, Главный судья должен предоставить команде хозяев поля **пять секунд** для замены ее игроков.
 5. После того, как **пять секунд** истекли, Главный судья должен опустить свою руку, сигнализируя о том, что команда хозяев поля не имеет больше права производить замену игроков.
 6. Как только Главный судья опустит свою руку, линейный судья, производящий вбрасывание, должен дать свисток, сигнализирующий о том, что игроки обеих команд имеют не больше **пяти секунд**, чтобы подготовиться к вбрасыванию.
 7. По истечении **пяти секунд** или раньше, если разыгрывающие вбрасывание игроки готовы к нему, линейный судья должен вбросить шайбу. Линейный судья не обязан ждать, когда игроки займут свои места для произведения вбрасывания.
- в) Когда команда пытается сделать смену после истечения отведённого на неё времени, судья **НОВ** должен отправить игрока (игроков) обратно на скамейку и сделать предупреждение тренеру. Любое повторное нарушение данной процедуры в любой отрезок времени в течение игры влечет за собой наложение на команду: **Малого скамеечного штрафа** (Правило 575)
- г) Командам не разрешено производить замену игроков в случае проведения повторного вбрасывания, за исключением случаев, когда налагается штраф, приводящий к изменению численного состава любой команды на льду.
- д) Команде, совершившей проброс шайбы, не будет разрешена замена полевых игроков до проведения очередного вбрасывания и возобновления игры. Даже в случае последующей за пробросом рекламной паузы или в случае, когда команда, совершившая проброс взяла тайм аут, ей не будет разрешено провести замену полевых игроков. При этом за командой остается право замены шестого полевого игрока (заменившего вратаря), либо замены травмированного игрока или вратаря. А также полная замена состава в случае наложения штрафа повлиявшего на численный состав любой из команд. Определяющим фактором для определения кто из игроков защищающейся команды находился на льду, будет тот момент, когда шайба покидает клюшку игрока совершающего проброс.
- е) Если команда продолжает производить замену состава после совершения проброса, то после предупреждения, Главный судья должен наложить на команду нарушившую правило замены игроков: **Малый скамеечный штраф** (2`).

▶ Данный штраф должен быть объявлен как «Малый скамеечный штраф за нарушение процедуры замены игроков со скамейки для оштрафованных игроков».

- ▶ 1. Данный штраф должен быть объявлен как «Малый скамеечный штраф за задержку игры – нарушение процедуры замены вратаря во время остановки игры».
- ▶ 2. Запасному вратарю не будет предоставлено право произвести разминку.

▶ 1. Если всем понятно, что игрок получил серьезную травму, Главный или линейный судья должны немедленно остановить игру.

- ▶ 1. Запасному вратарю не будет предоставлено право произвести разминку.
- ▶ 2. В этом случае, ни один из двух заявленных вратарей не может вновь участвовать в игре.
- ▶ 3. На соревнованиях, проводимых под эгидой ИИХФ, в случае, если команда заявила 3 вратарей и один из двух вратарей, занесенных в протокол игры, неспособен защищать ворота, то в данном случае применяется Регламент ИИХФ.

413 - Замена игроков, находящихся на скамейке для оштрафованных игроков

Игрок, отбывающий штраф и подлежащий замене, после окончания штрафа должен сразу же направиться по льду к своей скамейке игроков, для того, чтобы его команде, можно было бы произвести какую-либо замену.

НОВ

- ▶ **Малый скамеечный штраф**

415 - Замена вратарей во время остановки игры

а) Во время остановки игры вратарям не разрешается подъезжать к скамейке игроков, за исключением замены или во время тайм-аута.

- ▶ **Малый скамеечный штраф (Правило 592)**

б) Если замена вратаря была произведена во время остановки игры, вратарь, который покинул лед, может вновь участвовать в игре немедленно после ее возобновления.

416 - Травмированные игроки

а) Если игрок травмирован и не может продолжать игру или проследовать к скамейке для игроков, игра не будет остановлена до тех пор, пока его команда не получит надежный контроль над шайбой, за исключением, если эта команда имеет реальную возможность произвести взятие ворот.

б) Если игрок, за исключением вратаря, травмирован или вынужден покинуть лед в процессе игры, он может больше не участвовать в игре и быть заменен запасным игроком, но команда должна продолжать игру, не покидая льда.

в) Если оштрафованный игрок травмирован, он может уйти в раздевалку. Если на него был наложен Малый, Большой или Матч штраф, оштрафованная команда должна немедленно поместить запасного игрока на скамейку для оштрафованных игроков, который будет отбывать штраф без замены, за исключением, если он будет заменен обратно травмированным оштрафованным игроком.

г) Травмированный оштрафованный игрок не может участвовать в игре до истечения времени своего штрафа.

д) Если травмированный игрок возвращается в игру до окончания срока штрафа, то Главный судья должен наложить на этого игрока дополнительно:

- ▶ **Малый штраф (2')**

е) Если игра была остановлена из-за травмы, полученной игроком, за исключением вратаря, травмированный игрок должен покинуть лед. Данный игрок может возвратиться обратно на лед только после возобновления игры. Если игрок не покидает лед, то на него должен быть наложен Малый штраф (Правило 554д).

НОВ

417 - Травмированные вратари

а) Если вратарь получает травму или не может продолжать игру, он должен быть готов немедленно возобновить свое участие в игре или его необходимо заменить на запасного вратаря.

б) Если оба вратаря команды выведены из строя и не способны принимать участие в игре, команде будет предоставлено **десять минут** для переодевания другого игрока в форму вратаря.

419 - Зачистка льда

а) Главный или Линейный судья имеет право убрать образующийся нарост снега вокруг штанг ворот или на линии ворот возле ворот.

НОВ

б) Если вратарь создаёт препятствия из снега в воротах или рядом с воротами и это препятствует прохождению шайбы в ворота, Главный судья должен наложить на вратаря:

НОВ

- ▶ **Малый штраф (2')**

- ▶ 1. Время игры должно включаться в момент вбрасывания шайбы и останавливаться, когда звучит свисток.
 - ▶ 2. Если какая-либо непредвиденная задержка происходит в пределах пяти минут до окончания первого или второго периода, Главный судья имеет право немедленно объявить очередной перерыв. После перерыва оставшееся время игры будет доиграно командами без смены ворот как до перерыва, после чего команды должны поменяться воротами и без задержки возобновить игру в счет времени следующего периода.
 - ▶ 3. На открытых катках команды должны меняться воротами в середине третьего и дополнительного периодов.
 - ▶ 4. Во время перерывов должна производиться подготовка льда.
-
- ▶ 1. Что касается вратарей, то они могут меняться после каждого выполненного броска. Однако если бросок должен быть повторен, то тот же вратарь должен оставаться в воротах и тот же игрок должен произвести бросок, пока сам бросок не будет завершен по правилам.
 - ▶ 2. Если вратарь и полевой игрок были назначены соответствующими тренерами выполнять бросок или отражать этот бросок в воротах, то данный игрок и/или данный вратарь не имеют права заменяться, даже если бросок должен быть повторен из-за нарушения совершённого вратарём, за исключением когда данный игрок и/или данный вратарь получил травму и не может участвовать в серии штрафных бросков. В этом случае тренер вправе назначить другого полевого игрока или вратаря выполнять бросок или защищать ворота.
-
- ▶ Во время командного тайм-аута музыка на арене звучать не должна.

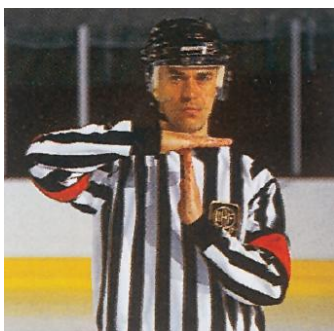

Жест судьи, сигнализирующий тайм-аут Правило 422

- ▶ Термин «**До первой заброшенной шайбы**» означает, что в течение дополнительного периода, команда первой забросившая шайбу в ворота соперника, объявляется победителем.

420 - Время игры

НОВ

- а) Обычная игра должна состоять из трех периодов, каждый из которых длится 20 минут чистого времени и двух 15-минутных перерывов.
- б) Чистое время игры продолжительностью 60 минут относится к «Основному времени матча».
- в) Команды должны меняться воротами после каждого периода Основного времени матча.

421 - Дополнительный период

НОВ

В любой игре, где должен быть определен победитель, а игра закончилась ничейным результатом после Основного времени, проводится дополнительный период.

Если по окончании дополнительного периода взятия ворот не состоялось, проводятся серии штрафных бросков для определения победителя.

422 - Тайм-аут

НОВ

- а) Каждой команде будет разрешено взять один 30-секундный тайм-аут в течение Основного или Дополнительного времени.
- б) Во время обычной остановки игры, любой игрок, назначенный тренером, может попросить Главного судью предоставить их команде тайм-аут. Главный судья должен сообщить о тайм-ауте секретарю игры.
- в) Игрокам и вратарям обеих команд, за исключением оштрафованных игроков, разрешается подъехать к их соответствующим скамейкам для игроков.
- г) Каждая команда может взять свой тайм-аут в одной и той же остановке игры, но команда, берущая тайм-аут второй, должна уведомить об этом Главного судью до окончания первого тайм-аута.

430 - Определение результата игры

НОВ

- а) Команда, забросившая наибольшее количество шайб в Основное время, должна быть объявлена победителем и ей должно быть присуждено **три очка** в турнирной таблице.
- б) Если, по окончании Основного времени игры, обе команды забросили в ворота соперника равное количество шайб, то игра заканчивается в ничью и каждой команде присуждается по **одному очку** и игра продолжается в дополнительном периоде **до первой заброшенной шайбы**.
- в) Если в течение дополнительного периода взятие ворот не произошло, победитель игры будет определен в серии штрафных бросков.
- г) Команде, победившей в дополнительное время, присваивается дополнительное очко.
- д) Команде, победившей по окончании серии штрафных бросков, присваивается дополнительное очко.
- е) В игре на стадии плей-офф, где должен определиться победитель, игра продолжается в дополнительном периоде до первой заброшенной шайбы. Если в дополнительном периоде не произошло взятия ворот, то должна последовать серия (серии) штрафных бросков для определения победителя.

Точки вбрасывания

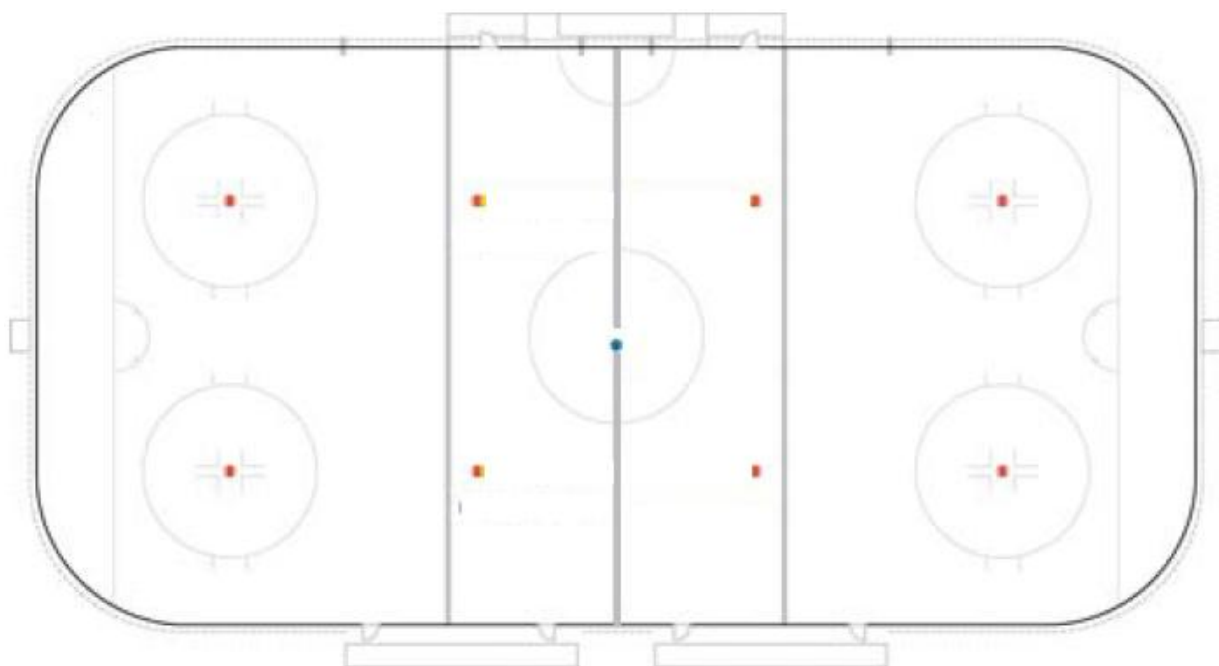

440 - Вбрасывания

НОВ

- а) Вбрасывания должны проводиться **в начале каждого периода и после любой остановки игры**.
- б) Все вбрасывания должны проводиться исключительно в девяти обозначенных точках вбрасывания.
- в) Вбрасывания должны проводиться **в центральной точке**:
1. В начале периода.
 2. После взятия ворот.
 3. Вследствие ошибки судьи при определении проброса.
 4. Вследствие преждевременной замены вратаря, если это специально не оговорено в правилах (Правило 411г).
- г) Если остановка игры вызвана любым игроком атакующей команды в зоне атаки, то следующее вбрасывание проводится в нейтральной зоне в ближайшей точке вбрасывания. Если же сразу два нарушения правил стали причиной остановки игры (например, игра высоко поднятой клюшкой и умышленное вне игры), то вбрасывание проводится в точке, которая не даёт территориального преимущества команде нарушившей правила.
- д) Если игра остановлена по причине, не имеющей отношения ни к одной из команд, когда шайба находится в нейтральной зоне, то следующее вбрасывание производится в ближайшей точке вбрасывания за синей линией, где это представляется наиболее целесообразным. Когда нет ясности, какая из 4-х точек вбрасывания является ближайшей, то вбрасывание производится в точке, которая дает команде хозяев территориальное преимущество в нейтральной зоне.
- е) Если нарушение правил совершено игроками обеих команд, что повлекло за собой остановку игры, то следующее вбрасывание производится в ближайшей точке вбрасывания к месту, где игра была остановлена.
- ж) Если штраф налагается на игроков во время остановки игры, и в результате этого создается численное преимущество одной из команд, которое отражено на табло, то вбрасывание производится в одной из двух конечных точек вбрасывания в конечной зоне команды, которая будет играть в меньшинстве. Существуют только четыре исключения к этому правилу:
1. Если штраф наложен после взятия ворот – вбрасывание производится в центре;
 2. Если штраф наложен в конце или в начале периода – вбрасывание производится в центре;
 3. Если штраф должен быть наложен на игрока защищающейся команды, но один или два игрока атакующей команды, находящиеся около синей линии их зоны атаки или какой-либо игрок, выходящий со скамейки игроков атакующей команды, вкатывается в зону атаки за внешний край кругов точек конечного вбрасывания – вбрасывание в нейтральной зоне;
 4. Если штраф должен быть наложен на одну команду, а вторая совершила проброс шайбы – вбрасывание в средней зоне у синей линии команды, совершившей проброс.
- з) Если остановка игры происходит между точками конечного вбрасывания и лицевым бортом, то вбрасывание производится в точке конечного вбрасывания на стороне, где произошла остановка игры, за исключением случаев, специально не оговоренных в данных Правилах.
- и) При неправильном взятии ворот, в результате отскока шайбы от судьи из любого места в зоне защиты, вбрасывание производится в конечной точке вбрасывания в зоне защиты.
- к) Когда игра остановлена по какой-либо причине, не оговоренной в данных Правилах, то вбрасывание производится в точке, ближайшей к тому месту, где она находилась в игре до этого момента.

- ▶ 1. Судья не должен давать свисток для начала игры.
- ▶ 2. Не разрешается производить замену игроков до момента окончания вбрасывания и возобновления игры, за исключением случая, когда на команду налагается штраф, оказывающий влияние на расстановку сил на льду.
- ▶ 3. Если игрок, разыгрывающий вбрасывание, по требованию судьи отказывается немедленно занять правильное положение, то судья имеет право заменить его на вбрасывании другим игроком его команды, находящимся в это время на льду.
- ▶ 4. Если игрок въезжает в круг вбрасывания, Главный или линейный судья должны дать свисток и повторить вбрасывание, за исключением случая, когда шайбой овладевает не нарушившая правило команда.
- ▶ 5. Главный судья должен наложить соответствующие штрафы за нарушения, совершенные игроком.

Ситуации, связанные с положением "вне игры" при передачах

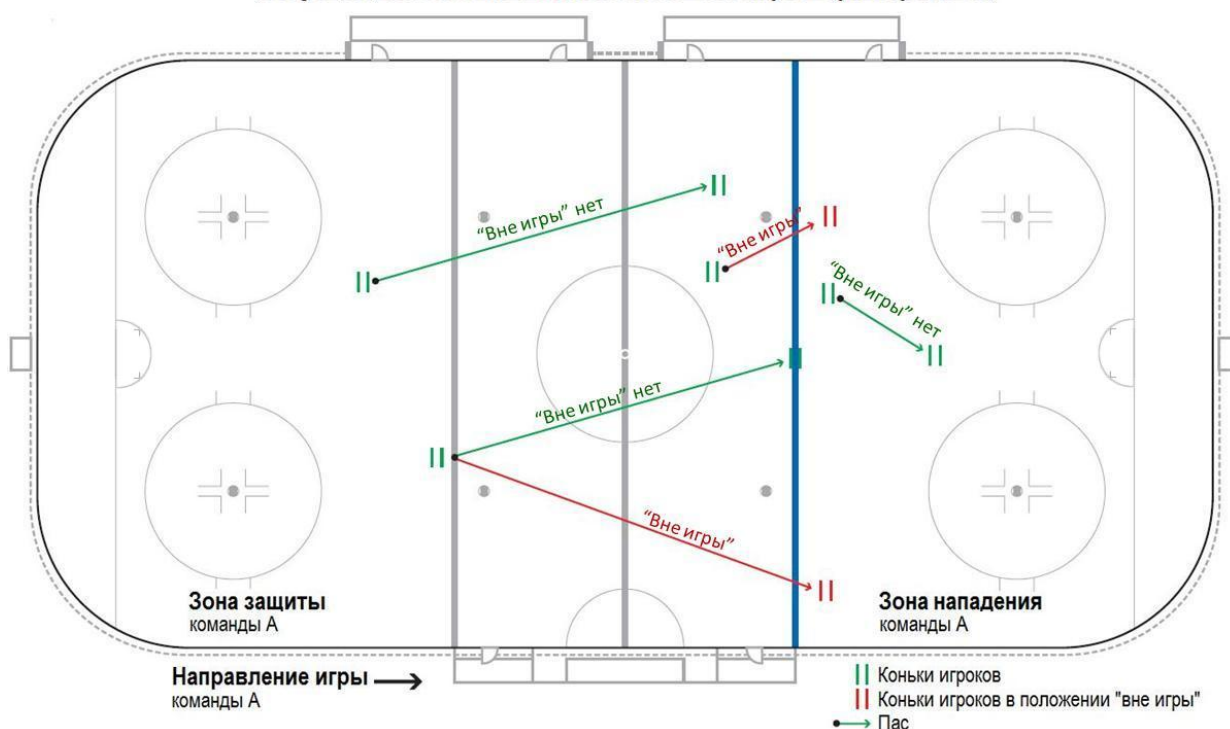

- ▶ 1. Если защищающийся игрок вводит или передает шайбу в свою зону защиты, в то время когда там находится в положении "вне игры" игрок атакующей команды, то положение "вне игры" не фиксируется.
- ▶ 2. Умышленное положение "вне игры" создают в целях безопасной остановки игры, не считаясь с причинами.

- л) Если после остановки игры или перед проведением вбрасывания, в глубине зоны защиты противоположной команды происходит драка или конфликт и один или два игрока атакующей команды, находящиеся около синей линии их зоны атаки или их партнер по команде, вышедшей со скамейке запасных, пересекают мнимую линию соединяющую внешние края кругов конечного вбрасывания, то вбрасывание должно быть вынесено в ближайшую точку вбрасывания в нейтральной зоне.
- м) За нарушение Правила 411г, вбрасывание производится в центральной точке, когда игра остановлена за центральной красной линией. Если игра останавливается перед центральной красной линией, вбрасывание производится в ближайшей точке вбрасывания в той зоне, где была остановлена игра.
- н) Если игра остановлена по причине травмы игрока, следующее вбрасывание производится в точке вбрасывания в зоне, ближайшей к нахождению шайбы, то есть там, где была остановлена игра. Если команда травмированного игрока владеет шайбой в зоне атаки, то вбрасывание проводится в одной из точек вбрасывания у синей линии ближайшей к зоне атаки. Если травмированный игрок находится в своей зоне защиты, а атакующая команда владеет шайбой в своей зоне атаки, то вбрасывание проводится в одной из конечных точек вбрасывания обороняющейся команды.

442 - Действия при проведении вбрасывания

- а) Главный или Линейный судья должны вбросить шайбу между клюшками двух игроков "разыгрывающих вбрасывание".
- б) Игроки, разыгрывающие шайбу при вбрасывании, должны располагаться прямо, лицом в сторону ворот соперника, на расстоянии, приблизительно равном длине клюшки игрока. Крюки их клюшек должны при этом касаться льда. Если вбрасывание производится в любой точке конечного вбрасывания или в точках вбрасывания в нейтральной зоне, то игроки, участвующие во вбрасывании, должны поместить крюки своих клюшек, касающиеся льда, в белый сегмент данных точек.
- в) Игрок атакующей команды на половине площадки, являющейся его зоной атаки, должен первым поместить свою клюшку на лед для вбрасывания, после чего немедленно ставит клюшку на лед игрок защищающейся команды.
- г) Однако, при вбрасываниях в центральной точке вбрасывания, игрок команды гостей должен первым поставить на лед свою клюшку.

450 - Положение "Вне игры"

- а) Игроки атакующей команды не будут в положении "вне игры", если они проследуют в свою зону нападения только после того, как туда переместилась шайба.
- б) Определяющими факторами в определении положения "вне игры" являются:
 1. расположение коньков игрока - игрок находится в положении "вне игры", если в момент полного пересечения шайбой синей линии, оба его конька уже полностью находятся за синей линией его зоны нападения;
 2. положение шайбы - шайба должна полностью пересечь синюю линию зоны нападения;
 3. если игрок, ведущий шайбу в движении спиной вперед, пересекает линию раньше шайбы, то он не находится в положении «вне игры», при условии, что он продолжает владеть шайбой и оба его конька находятся в нейтральной зоне перед тем, как пересечь синюю линию.

- ▶ 1. Зона нападения должна быть полностью освобождена от игроков атакующей команды, прежде чем отложенное положение "вне игры" может быть отменено, пока шайба все еще находится в зоне нападения.
- ▶ 2. Термин **"Немедленно"** означает, что атакующий игрок не должен касаться шайбы, или пытаться овладеть потерянной шайбой, или заставлять защищающего игрока, ведущего шайбу, уходить обратно вглубь его зоны.
- ▶ 3. Во втором случае, когда Линейный судья опускает свою руку, любой атакующий игрок может возвратиться обратно в свою зону нападения.

Проброс шайбы

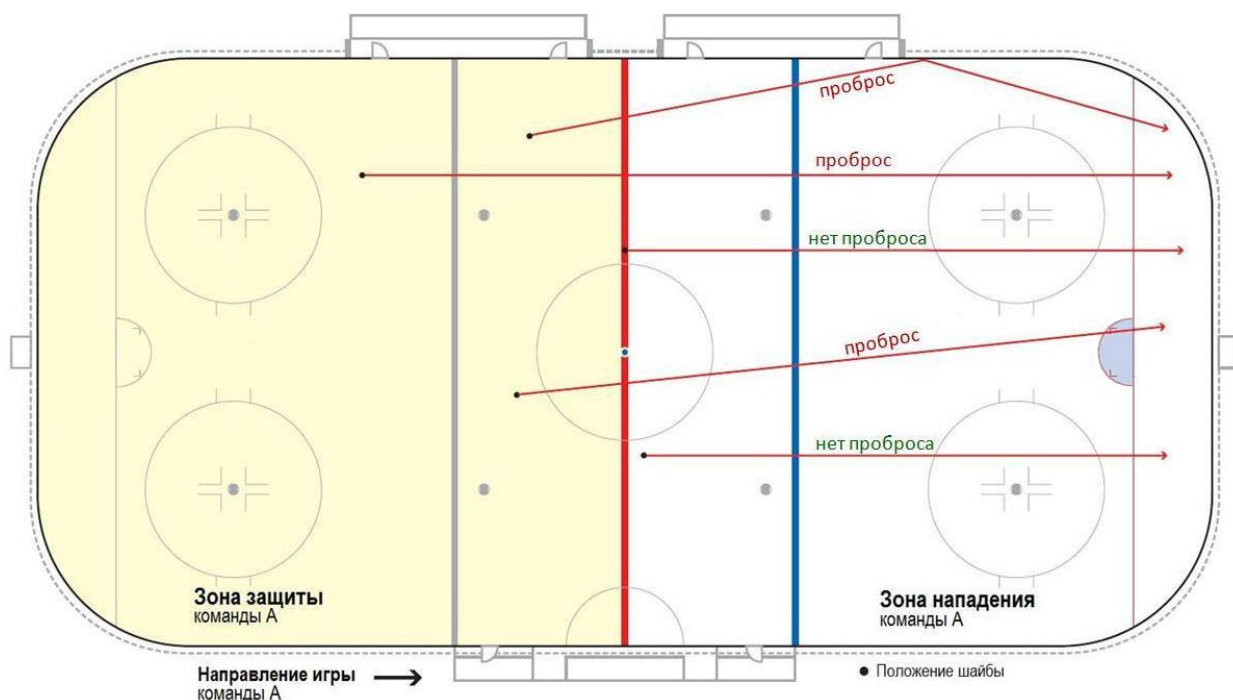

- ▶ 1. Если Линейный судья ошибся в определении проброса, шайба должна быть вброшена в точке вбрасывания в центре поля.
- ▶ 2. Смысл данного правила сводится к сокращению ненужных остановок в игре. Поэтому действия Главного и линейных судей, при интерпретации данного правила, должны быть направлены для достижения выше указанной цели.
- ▶ 3. Словосочетание **"Команда играет в меньшинстве"** означает, что вследствие штрафа/штрафов команда должна иметь на льду меньший численный состав, чем их соперник.

в) При нарушении данного правила, игра должна быть остановлена и вбрасывание должно быть произведено:

1. в ближайшей точке вбрасывания в нейтральной зоне, если шайба была введена в зону нападения игроком атакующей команды;
2. в ближайшей точке вбрасывания в нейтральной зоне, откуда был сделан пас или произведен бросок, когда шайба была отдана или брошена атакующим игроком через синюю линию;
3. в точке конечного вбрасывания, в зоне защиты нарушившей правило команды, если, по мнению линейного или Главного судьи, игрок умышленно создал положение "вне игры";
4. в точке конечного вбрасывания в зоне защиты атакующей команды, если шайба была отпущена или брошена атакующим игроком из его зоны защиты.

НОВ

451 - Действия при "отложенном" положении "вне игры"

Если атакующий игрок входит в зону нападения раньше шайбы, а защищающийся игрок имеет возможность овладеть шайбой, то в данном случае линейный судья поднятием своей руки должен зафиксировать "отложенное положение вне игры". Если игрок атакующей команды бросает шайбу по воротам, вынуждая вратаря вступить в игру, то в этом случае "отложенное" положение "вне игры" не фиксируется, а линейный судья должен немедленно остановить игру.

Линейный судья должен опустить свою руку, отменяя "отложенное" положение "вне игры" и разрешая игре продолжаться, если:

1. Защищающаяся команда переводит или выводит шайбу в нейтральную зону,
2. или все атакующие игроки немедленно покидают зону нападения, совершая контакт коньком с синей линией.

460 - Проброс шайбы

а) Исключительно для данного правила, центральная красная линия делит площадку на две половины. Место последнего соприкосновения с шайбой игрока команды, владеющей шайбой, должно быть использовано для определения был или не был совершен проброс.

б) Если игрок команды, играющей в равных составах или в численном большинстве, бросает, ударяет или отбивает шайбу со своей половины поля за линию ворот команды соперника, игра должна быть остановлена и должен быть зафиксирован проброс.

в) Последующее, после фиксации проброса, вбрасывание должно быть произведено в точке конечного вбрасывания, ближайшей к месту последнего касания с шайбой игрока команды, совершившей проброс шайбы.

НОВ

г) Проброс не будет зафиксирован если:

1. шайба заходит в ворота - засчитывается ВЗЯТИЕ ворот;
2. защищающаяся команда играет в "численном меньшинстве" в момент броска шайбы;
3. до пересечения линии ворот, шайба касается любой части тела защищающегося игрока, включая вратаря;
4. шайба пошла на проброс непосредственно от игрока, участвующего в вбрасывании;
5. по мнению линейного судьи любой игрок противоположной команды, за исключением вратаря, имеет возможность сыграть с шайбой, прежде чем она пересечет линию ворот.

д) если вратарь покидает площадку ворот или когда вратарь вне площадки ворот во время положения проброса и движется в направлении шайбы.

е) Команде, совершившей проброс шайбы, не будет разрешена замена полевых игроков до проведения очередного вбрасывания и возобновления игры.

НОВ

- ▶ Данный штраф должен быть объявлен как «Малый скамеечный штраф за задержку игры - нарушение процедуры замены игроков после проброса шайбы».



Шайба в воротах

- ▶ 1. Только один гол может быть засчитан в одну остановку игры.
 - ▶ 2. Помещение шайбы на крюк клюшки и направление ее в ворота движением (как в лакроссе) разрешено, если шайба не располагается выше уровня плеч игрока или перекладины ворот.
 - ▶ 3. Все такие штрафы налагаются строго по усмотрению Главного судьи.
-
- ▶ 1. Нельзя отменить взятие ворот после вбрасывания, произведенного непосредственно после этого взятия ворот.
 - ▶ 2. При интерпретации данного правила, под площадью ворот будет пониматься пространство, образованное разметкой площади ворот на льду и простирающееся вертикально вверх на **1,27 метра** до верхней кромки перекладины ворот.
 - ▶ 3. "**Контакт**" в том или ином виде между вратарем и атакующим игроком может быть через клюшку или любой частью тела.
 - ▶ 4. Все такие штрафы налагаются строго по усмотрению Главного судьи.

- ж) Даже в случае последующей за пробросом рекламной паузы или в случае, когда команда, совершившая проброс взяла тайм аут, ей не будет разрешено провести замену полевых игроков. При этом за командой остается право замены шестого полевого игрока (заменившего вратаря), либо замены травмированного игрока или вратаря. А также полная замена состава в случае наложения штрафа повлиявшего на численный состав любой из команд. Определяющим фактором для определения кто из игроков защищающейся команды находился на льду, будет тот момент, когда шайба покидает клюшку игрока совершающего проброс. НОВ
- з) Если команда продолжает производить замену состава после совершения проброса, то после предупреждения, Главный судья должен наложить на команду нарушившую правило замены игроков: НОВ
- ▶ **Малый Скамеечный штраф (2')**

470 - Определение взятия ворот

Взятие ворот должно быть засчитано:

1. если шайба введена в пространство, ограниченное перекладиной и боковыми стойками ворот, клюшкой игрока атакующей команды и полностью пересекла, при этом, линию ворот;
2. если игрок забрасывает шайбу любым способом в свои собственные ворота, если шайба отскочила в ворота после броска игрока атакующей команды, задев при этом, любую часть тела товарища по команде;
3. **если шайба отскочила в ворота после броска игрока атакующей команды, задев при этом, любую часть тела товарища по команде;**
4. если игрок атакующей команды в результате физического воздействия со стороны любого защищающегося игрока, оказывается в площади ворот в момент попадания шайбы в ворота, за исключением случая, когда, по мнению Главного судьи, он имел достаточно времени, чтобы покинуть площадь ворот;
5. если шайба становится бесконтрольной в площади ворот, а затем направляется в ворота клюшкой игрока атакующей команды;
6. когда шайба отскакивает в ворота непосредственно от конька атакующего или защищающегося игрока;
7. если атакующий игрок находится в площади ворот в тот момент, когда шайба пересекает линию ворот и никоим образом не влияет на возможность вратаря остановить шайбу, за исключением случаев описанных Правил 471.

471 - Отмена взятия ворот

а) Взятие ворот не будет засчитано:

1. если атакующий игрок умышленно бьет по шайбе ногой, бросает шайбу рукой, бьет по шайбе рукой или направляет шайбу в ворота каким-либо другим способом, кроме как своей клюшкой, даже если шайба после этого отскакивает в ворота от любого игрока, вратаря или судьи;
2. если атакующий игрок касается шайбы клюшкой, расположенной выше перекладины ворот;
3. если шайба заходит в ворота непосредственно, в результате отскока от судьи;
4. если атакующий игрок стоит или держит свою клюшку в площади ворот, в момент взятия ворот, или, когда в результате физического воздействия со стороны любого защищающегося игрока, игрок вынужден оказаться в площади ворот в момент попадания шайбы в ворота, но, по мнению Главного судьи, он имел достаточно времени, чтобы покинуть площадь ворот;
5. если ворота сдвинуты со своего места или рама ворот не полностью соприкасается с поверхностью льда.

- ▶ 1. За взятие ворот любому игроку может быть начислено только одно очко.
- ▶ 2. Двум игрокам может быть присуждена результативная передача, в результате взятия ворот после отскока шайбы от вратаря.
- ▶ 3. Очевидная ошибка, допущенная в процессе присуждения взятия ворот или передачи, должна быть немедленно исправлена.
- ▶ 4. Запрещено вносить какие-либо исправления в официальный протокол игры после того, как Главный судья подписал его.

6. если атакующий игрок инициирует контакт с вратарем, случайно или по какой другой причине, а вратарь находится в площади ворот и в этот момент забит гол;
 7. если атакующий игрок инициирует контакт с вратарем, кроме случайного контакта, в то время, когда вратарь вне зоны ворот и в этот момент забит гол;
 8. в случае, если гол забит, когда атакующий игрок въезжает или занимает позицию в площади ворот таким образом, чтобы закрыть видимость вратарю и влияет на его способность защитить ворота;
 9. в случае, если вратарь вместе с шайбой был втолкнут в ворота после того, как он остановил ее. Если ситуация соответствует правилам наложения штрафа, то соответствующий штраф может быть наложен.
- б) В случае, если шайба находится под игроком, который в свою очередь находится в площади ворот или близ нее (умышленно или по другой причине), гол не может быть забит заталкиванием игрока с шайбой в ворота. Если ситуация соответствует правилам наложения штрафа, то соответствующий штраф может быть наложен, включая штрафной бросок (Правило 557).

472 - Взятие ворот и передачи присуждаемые игроку

- а) В официальном протоколе игры "**Гол**" должен быть записан на имя игрока, забросившего шайбу в ворота соперника.
- б) За каждое взятие ворот игроку начисляется одно очко.
- в) Если произведено взятие ворот, то результативная "**передача**" должна быть присуждена игроку или игрокам, непосредственно принимавшим участие в игре перед взятием ворот.
- г) При любом взятии ворот, не более чем двум игрокам, может быть присуждена результативная передача.
- д) За каждую передачу игроку начисляется одно очко.

480 - Шайба за пределами площадки

НОВ

Игра должна быть остановлена, если шайба покидает пределы игровой поверхности или ударяется о какие-либо предметы, кроме бортов, находящиеся за пределами игровой площадки. Последующее вбрасывание должно быть произведено в точке вбрасывания ближайшей к тому месту, откуда был совершен бросок или где шайба, изменив свое направление, покинула площадку, за исключением случаев, специально оговоренных в данных правилах.

481 - Шайба на сетке ворот

Если шайба лежит на внешней стороне сетки ворот больше трех секунд или прижата к воротам игроками соперничающих команд, то Главный судья должен остановить игру и произвести вбрасывание шайбы:

1. в ближайшей точке конечного вбрасывания, если, по мнению Главного судьи, остановка игры была вызвана игроком защищающейся команды.
2. в ближайшей точке вбрасывания в нейтральной зоне, если, по мнению Главного судьи, остановка игры была вызвана игроком атакующей команды.

НОВ

482- Шайба вне поля зрения

НОВ

Если имеет место свалка игроков или игрок случайно падает на шайбу и шайба пропадает из поля зрения Главного судьи, то он должен немедленно остановить игру. Последующее вбрасывание шайбы должно быть произведено в точке конечного вбрасывания ближайшей к месту остановки игры, за исключением случаев, специально оговоренных в данных правилах.

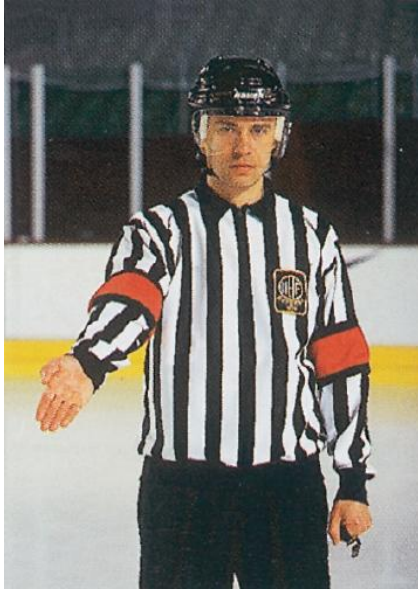

Жест «Пас рукой»
Правило 490

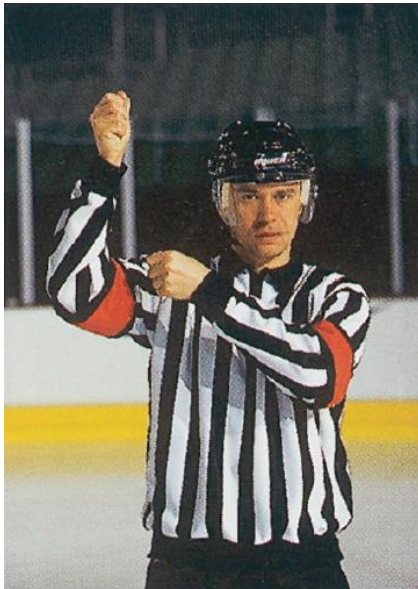

Жест «Игра высокоподнятой клюшкой»
Правило 492

483 - Незаконная шайба

Игра должна быть остановлена в момент завершения игрового эпизода, связанного с переходом шайбы к другой команде, если в любое время в процессе игры, на игровой поверхности появляется другая шайба, за исключением официальной, находящейся в игре.

484 - Шайба, попадающая в судью

Игра не будет остановлена по причине того, что шайба касается судьи, за исключением случая, когда она заходит в ворота.

490 - Остановка/Передача шайбы руками

Игроку разрешается останавливать или бить по шайбе, находящейся в воздухе, своей открытой рукой или посылать шайбу по льду своей рукой, за исключением случаев, когда, по мнению Главного судьи, игрок умышленно направляет шайбу своему партнеру. Игроку разрешено поймать рукой шайбу в воздухе и немедленно опустить её на лед. Если игрок ловит шайбу в воздухе и не опускает её на лед, а продолжает движение или уходит от столкновения с соперником или получает территориальное преимущество над соперником, то на него должен быть наложен

НОВ

▶ Малый штраф (2') (Правило 559)

- а) Если партнеры по команде, совершают между собой передачу шайбу руками в Нейтральной зоне, игра должна быть остановлена, а шайба должна быть вброшена в ближайшей точке вбрасывания в нейтральной зоне в месте, где произошло нарушение. Точка вбрасывания должна быть определена, как точка наименьшего преимущества команды, совершившей передачу шайбы руками.
- б) Если партнеры по команде, совершают между собой передачу шайбу руками в зоне Защиты, Главный судья не должен останавливать игру, при условии, что пас рукой, завершился до того, как игрок и шайба покинули эту зону. Однако если игрок послал шайбу рукой из Нейтральной зоны и ею овладел партнер по команде, находящийся в своей Зоне защиты, то Главный судья должен остановить игру и произвести вбрасывание в конечной точке вбрасывания в зоне защиты.
- в) Если партнер игрока, пославшего шайбу рукой, овладевает шайбой в своей зоне Нападения, Главный судья должен остановить игру, а последующее вбрасывание должно быть произведено в точке вбрасывания ближайшей к месту, откуда была сделана передача шайбы.
- г) Взятие ворот должно быть отменено, после того, как по шайбе ударил рукой игрок атакующей команды, даже если она отскочила в ворота от любого игрока или его клюшки, вратаря или судьи.

НОВ

НОВ

492 - Игра по шайбе высоко поднятой клюшкой

- а) Останавливать или бить по шайбе клюшкой, расположенной выше высоты плеч, запрещено. Если это происходит, то игра должна быть остановлена, за исключением, если:
 1. шайба отбита к сопернику. В этом случае игра будет продолжена, а Главный судья должен показать жест **"можно играть"**;
 2. игрок, защищающейся команды, отбивает шайбу в свои собственные ворота. В этом случае засчитывается взятие ворот.



Жест «Можно играть»

- б) Если по шайбе сыграл высоко поднятой клюшкой игрок атакующей команды в своей Зоне Нападения, то последующее вбрасывание должно быть произведено в ближайшей точке вбрасывания в Нейтральной зоне.
- в) Если игрок сыграл высоко поднятой клюшкой в своей или в нейтральной зоне, то вбрасывание производится в ближайшей точке в зоне защиты. **НОВ**
- г) Взятие ворот не может быть засчитано, если клюшка атакующего игрока касается шайбы выше перекладины ворот. **НОВ**

493 - Вмешательство зрителей

- а) Если на лед бросают предметы, которые препятствуют проведению игры, Главный судья обязан остановить игру, а шайба должна быть вброшена в точке вбрасывания, ближайшей к месту остановки игры. **НОВ**
- б) Главный или линейный судья должен остановить игру, если помехи игроку создает кто-либо из зрителей. Если игроку помешал кто-либо из зрителей, а его команда владеет шайбой, то игра не останавливается до завершения эпизода.
 - ▶ **Об этом случае необходимо сообщить надлежащим инстанциям.**

Таблица штрафов

Штраф	Игроки			Вратари			Замечания		
	Игрок удаляется на	Отбывается на штрафной скамье	Вратарь удаляется на	Отбывается на штрафной скамье	Записывается в протоколе	Замечания	Совпадающие штрафы		
Малый	2 минуты	Нарушителем	-	Игроком на льду	2 минуты	Может окончиться при голе	Могут применяться		
Малый скамеечный	2 минуты	Любым игроком	Не применяется	-	2 минуты	Может окончиться при голе	Могут применяться		
Большой	На оставшееся время игры	Любым игроком за исключением нарушителя в течение 5 минут	На оставшееся время игры	Игроком на льду в течение 5 минут	5 минут	-	Могут применяться		
Дисциплинарный	10 минут	Нарушителем	-	Игроком на льду	10 минут	-	-		
Дисциплинарный до конца игры	На оставшееся время игры	Никем	На оставшееся время игры	Никем	20 минут	Репорт	-		
Матч-штраф	На оставшееся время игры	Любым игроком за исключением нарушителя в течение 5 минут	На оставшееся время игры	Игроком на льду в течение 5 минут	25 минут	Репорт	Могут применяться		
Штрафной бросок	-	-	-	-	Ш.Б.	-	-		

РАЗДЕЛ 5 - ШТРАФЫ

500 - Штрафы - Классификация и процедура наложения

Все штрафы, в зависимости от их продолжительности, подразделяются на следующие категории:

- | | |
|---------------------------------------|-------|
| 1. МАЛЫЙ ШТРАФ | (2') |
| 2. МАЛЫЙ СКАМЕЕЧНЫЙ ШТРАФ | (2') |
| 3. БОЛЬШОЙ ШТРАФ | (5') |
| 4. ДИСЦИПЛИНАРНЫЙ ШТРАФ | (10') |
| 5. ДИСЦИПЛИНАРНЫЙ ДО КОНЦА ИГРЫ ШТРАФ | (ДКИ) |
| 6. МАТЧ-ШТРАФ | (МШ) |
| 7. ШТРАФНОЙ БРОСОК | (ШБ) |

Все штрафы представляют собой **чистое игровое время**.

1. Штрафы, наложенные после окончания игры, должны быть зафиксированы Главным судьей в Официальном протоколе игры.
2. Некоторые правила предусматривают, что Менеджер или Тренер должны определить игрока для отбывания штрафа. Если они отказываются сделать это, Главный судья имеет право назвать любого игрока нарушившей команды для отбывания штрафа.
3. Если Малый или Большой штрафы двух игроков одной команды заканчиваются в одно и то же время, капитан этой команды должен сообщить Главному судье, который из игроков должен возвратиться на лед первым. Полученную от капитана информацию Главный судья должен сообщить, соответственно, Секретарю игры.
4. При наложении Дисциплинарного до конца игры штрафа, суммарное время 20 минут должно быть записано в Официальном протоколе игры на имя оштрафованного игрока или вратаря. При наложении Матч штрафа суммарное время 25 минут должно быть записано в Официальном протоколе игры на имя оштрафованного игрока или вратаря. **НОВ**
5. Обо всех наложенных Дисциплинарных до конца игры штрафах и Матч штрафах, Главный судья должен **предоставить надлежащим инстанциям рапорт в письменном виде сразу после окончания игры**. **НОВ**

501 - Малый штраф

При наложении **Малого штрафа**, любой игрок, кроме вратаря, должен быть удален со льда на **две минуты**, в течение которых не будет разрешена замена оштрафованного игрока. Если игрок наказывается Большим и Малым штрафом в одно и то же время, Большой штраф должен отбываться оштрафованным игроком первым. Это правило применяется в случае, когда оба штрафа налагаются на **одного и того же** игрока (Правило 513).

- ▶ 1. Назначенный игрок должен немедленно занять свое место на скамье оштрафованных игроков и отбывать штраф, как будто этот Малый штраф был наложен на него.
- ▶ 2. **Игра в меньшинстве** означает, что вследствие штрафа/штрафов, команда должна иметь меньший численный состав, чем соперник на льду во время взятия ворот.
- ▶ 3. Это правило не применяется, когда гол забит в результате штрафного броска.

- ▶ Если игрок наказывается **Большим и Малым штрафом** в одно и то же время, Большой штраф должен отбываться оштрафованным игроком первым. Это правило применяется в случае, когда оба штрафа налагаются на **одного и того же** игрока (Правило 513).

- ▶ В случае, когда игрок наказывается **Малым или Большим и Дисциплинарным штрафом** в одно и то же время, оштрафованная команда должна немедленно поместить дополнительного игрока на скамейку для оштрафованных игроков для отбывания Малого или Большого штрафа без замены.

- ▶ 1. **Дисциплинарный до конца игры штраф** не приводит к автоматической дисквалификации игрока, кроме как отстранения его от участия в данной игре, но Надлежащие инстанции имеют право дисквалифицировать игрока или официального представителя команды и отстранить их от участия в последующих играх.
- ▶ 2. Если любой игрок или официальный представитель команды наказывается вторым Дисциплинарным до конца игры штрафом во время участия, в каком-либо чемпионате или турнире, он должен быть автоматически отстранен от участия в следующей игре своей команды на этом чемпионате или турнире.

- ▶ 1. Игроку будет приказано отправиться в раздевалку, а запасному игроку, отбывающему штраф за удаленного игрока, будет разрешено участвовать в игре по истечении пяти минут игрового времени.
- ▶ 2. Игрок или представитель команды, наказанные **Матч штрафом**, подвергаются автоматической дисквалификации. Это означает, что игрок или представитель команды должен быть отстранен от участия, как минимум, в следующей игре своей команды, а его случай должен быть предметом рассмотрения Надлежащими инстанциями.

502 - Малый скамеечный штраф

- а) При наложении **Малого скамеечного штрафа**, любой игрок нарушившей команды, находящийся на льду во время нарушения, кроме вратаря, назначенный Менеджером или Тренером через капитана команды, будет удален со льда на две минуты, в течение которых не будет разрешена замена этого игрока. **НОВ**
- б) Если, команда играет **в численном меньшинстве** по причине одного или более Малых или Малых скамеечных штрафов, а противоположная команда забивает гол, то первый из этих наложенных штрафов должен автоматически закончиться за исключением случаев когда такой штраф был наложен в то же самое время, что и штраф игрока противоположной команды, который первоначально привёл к тому, что обе команды должны играть в меньшинстве. В этом случае следующий Малый или Малый скамеечный штрафы, наложенные на команду, которой забились гол, должны закончиться.

503 - Большой штраф

При наложении **Большого штрафа**, любой игрок, включая вратаря, будет удален со льда до конца игры (Дисциплинарный до конца игры штраф), а его замена будет разрешена по истечении пяти минут.

504 - Дисциплинарный штраф

- а) При наложении первого **Дисциплинарного штрафа**, любой игрок, кроме вратаря, будет удален со льда на **десять минут** с правом немедленной замены. Игрок, чей Дисциплинарный штраф окончился, должен оставаться на скамейке для оштрафованных игроков до ближайшей остановки игры.
- б) При наложении в одной и той же игре, на одного и того же игрока или вратаря, второго **Дисциплинарного штрафа**, он будет автоматически удален со льда **до конца игры** (Дисциплинарный до конца игры штраф) с правом немедленной замены.

505 - Дисциплинарный до конца игры штраф

При наложении **Дисциплинарного до конца игры штрафа** на любого игрока, включая вратаря или представителя команды, он будет удален со льда **на оставшееся время** игры, и ему будет приказано отправиться в раздевалку, но замена удаленного игрока или вратаря будет разрешена немедленно.

507 - Матч штраф

При наложении **Матч штрафа** на любого игрока, вратаря или представителя команды он будет удален со льда на **оставшееся время** игры, и ему будет приказано отправиться в раздевалку, а запасному игроку, отбывающему штраф за удаленного игрока или вратаря, будет разрешено участвовать в игре по истечении пяти минут игрового времени.

К правилу 509:

- ▶ 1. Если нарушение, за которое был назначен штрафной бросок, произошло в течение игрового времени, штрафной бросок должен быть назначен и выполнен немедленно в соответствии с правилами игры. Если Главный судья сигнализирует нарушение, связанное с назначением штрафного броска, поднятием своей руки, фиксируя отложенный штраф, тем самым давая возможность команде, не нарушившей правила завершить игровой эпизод, то выполнение штрафного броска будет произведено после остановки игры в независимости от того, закончилось или нет время игры в каком-либо периоде.
- ▶ 2. Если вратарь покидает свою площадь ворот до того, как игрок коснулся шайбы, или совершает какое-либо нарушение, Главный судья должен поднять свою руку, фиксируя тем самым нарушения правил вратарем и разрешая игроку завершить выполнение штрафного броска. Если штрафной бросок оканчивается неудачей, Главный судья должен назначить повторное выполнение штрафного броска. При повторном нарушении наложить на него Дисциплинарный штраф и назначить выполнение штрафного броска снова. При нарушении вратарем правил в третий раз присудить Взятие ворот.
- ▶ 3. Вратарь может попытаться остановить бросок любым способом, кроме броска своей клюшки или любого другого предмета, за которое, в данном случае, должно быть засчитано взятие ворот.
- ▶ 4. Если во время выполнения Штрафного броска, какой-либо игрок противоположной команды мешает или отвлекает игрока, выполняющего штрафной бросок, в результате чего он оканчивается неудачей, то Главный судья должен назначить повторное выполнение Штрафного броска и наложить Дисциплинарный штраф на нарушившего правила игрока.
- ▶ 5. Время, необходимое для выполнения штрафного броска, не фиксируется как игровое время любого периода.
- ▶ 6. Поворот в движении вокруг своей оси на 360°, совершаемый исполнителем штрафного броска при приближении к воротам, допускается, так как он выполняется при непрерывном движении вперед.
- ▶ 7. Если два штрафных броска назначаются в ворота одной и той же команды во время одной и той же остановки игры (два разных нарушения), в этом случае только один гол может быть засчитан при одной остановке игры. Если первый штрафной бросок приводит к взятию ворот, то второй бросок не выполняется, но налагается соответствующий штраф, а наказание отбывается за соответствующее нарушение.
- ▶ 8. Помещение шайбы на крюк клюшки (как в лакроссе) выше уровня плеч или перекладины ворот не допускается, в этом случае следует остановить игру.
- ▶ 9. Если игрок выполняет Штрафной бросок или послематчевый бросок, как описано в пункте (8), Главный судья должен остановить выполнение броска и объявить его завершенным.
- ▶ 10. Игрока или вратаря выбранных для выполнения процедуры Штрафного броска или послематчевого броска невозможно заменить, если необходимо повторить бросок в связи с нарушением правил вратарём. Если игрок или вратарь получил травму и не может продолжать участвовать в Штрафном броске, то тренер может назначить другого игрока и/или вратаря.

508 - Штрафной бросок

- а) Пять условий требуются для присуждения Штрафного броска за неправильную атаку игрока сзади:
1. Нарушение происходит, когда шайба находится вне зоны защиты, не нарушившей команды (полностью пересекла синюю линию);
 2. Атакующий игрок должен владеть и контролировать шайбу;
 3. Нарушение осуществляется сзади;
 4. Атакующий игрок владеет и контролирует шайбу и лишается возможности забить гол;
 5. Игрок владеющий и контролирующей шайбу не имеет перед собой соперников, которых надо обыграть, кроме вратаря.
- б) Штрафной бросок должен быть назначен в ситуации, когда **вратарь нарушает правила против соперника выходящего один на один**, независимо от того, с какой стороны совершено нарушение. **НОВ**
- в) Если нарушение правил сопряжено с наложением другого штрафа, то Штрафной бросок назначается и штраф накладывается независимо от того, будет ли результативным штрафной бросок или нет.

509 - Процедура выполнения штрафного броска

- а) Если, за нарушение правил полагается назначение Штрафного броска, то выполнять Штрафной бросок, должен игрок, против которого нарушили правила. Если игрок травмирован, то капитан должен назначить любого не оштрафованного игрока, из числа игроков находящихся на льду, в момент совершения нарушения. **НОВ**
- б) В тех случаях, когда невозможно определить номер игрока, против которого было совершено нарушение, тренер или капитан должны назначить любого игрока из числа находящихся на льду в момент совершения нарушения, для выполнения Штрафного броска. **НОВ**
- в) Главный судья должен попросить объявить имя и номер игрока, назначенного выполнять штрафной бросок. Назначенный игрок не может быть выбран из числа игроков отбывающих штраф, или на которых был наложен отложенный штраф.
- г) Игроки обеих команд должны находиться на своих скамейках запасных. **НОВ**
- д) Главный судья должен поместить шайбу на центральную точку вбрасывания. Только вратарь может защищать ворота во время выполнения штрафного броска.
- е) Вратарь должен оставаться в площади своих ворот до тех пор, пока игрок не коснется шайбы.
- ж) Игрок, по команде Главного судьи, должен сыграть с шайбой, проследовать в направлении линии ворот своего противника, попытаться обыграть вратаря и забросить шайбу.
- з) Если игрок не коснулся шайбы и проехал мимо неё он может вернуться и продолжить выполнение Штрафного броска. **НОВ**
- и) Как только произведен бросок шайбы, штрафной бросок считается завершенным. Взятие ворот в результате любого рода вторичных бросков не засчитывается.
- к) В случае взятия ворот со штрафного броска, вбрасывание шайбы должно быть произведено в центре поля.
- л) Если взятие ворот не произошло, вбрасывание должно быть произведено в одной из точек конечного вбрасывания в зоне, в которой был произведен штрафной бросок.

- ▶ 1. Все штрафы, наложенные на вратаря, вне зависимости от того, кто отбывает их, должны быть отмечены в Официальном протоколе игры на имя вратаря.
- ▶ 2. Любые дополнительные штрафы, которые были наложены на вратаря в одной и той же остановке игры, остаются в силе и должны отбываться другим игроком его команды, который находился на льду в момент наложения штрафов.

- ▶ При применении данного правила, Малый и Малый Скамеечный штрафы будут считаться идентичными.

510 - Дополнительные наказания

В дополнение к наказаниям, назначенным по данным правилам, надлежащие инстанции могут, в любое время по окончании игры, рассмотреть любой инцидент и наложить дополнительные наказания за любое нарушение, совершенное на льду или вне льда, до, во время и после игры, независимо от того, зафиксированы Главным судьей такие нарушения в Официальном протоколе игры или не зафиксированы.

511 - Процедура наложения штрафов на вратаря

Вратарь никогда не отбывает штрафы на штрафной скамье

а) При наложении на вратаря Малого или первого Дисциплинарного штрафа:

- ▶ Вратарь продолжает участвовать в игре.
- ▶ Вместо него штраф будет отбывать другой игрок его команды, который находился на льду, во время остановки игры для наложения штрафа за нарушение, определенный Менеджером или Тренером, через капитана команды.

б) При наложении Большого, Дисциплинарного до конца игры штрафа или Матч штрафа, вратарь должен быть удален со льда **на оставшееся время игры**. Он должен быть заменен запасным вратарем, если это возможно, или, в противном случае, членом его команды, которому будет предоставлено 10 минут для переодевания в полное снаряжение вратаря.

в) В случае наложения Большого штрафа или Матч штрафа 5 минут штрафа вместо него будет отбывать другой член команды, который находился на льду в момент остановки игры для наложения штрафа за нарушение, определенное Менеджером или Тренером через капитана команды.

512 - Совпадающие штрафы

а) Когда одинаковое количество идентичных штрафов (Малых, Больших или Матч штрафов) налагаются на обе команды в одну и ту же остановку игры, то такие штрафы называются:

▶ Совпадающими штрафами

б) В случае наложения таких штрафов, немедленно должна быть произведена замена игроков, отбывающих данные штрафы и они не должны приниматься в расчет по причине отложенных штрафов.

в) В случае, когда оштрафованные игроки продолжают принимать участие в игре, они должны занять свои места на скамейках для оштрафованных игроков и не покидать их до первой остановки игры, следующей после окончания их соответствующих штрафов.

Существует **только одно исключение в данном правиле**:

г) если обе команды играют на льду **в полных составах, замена оштрафованных игроков не будет разрешена**, если только **один малый** штраф налагается на **одного** игрока в каждой команде в **одну и ту же остановку игры**.

- ▶ 1. Если штрафы двух игроков одной и той же команды заканчиваются в одно и то же время, капитан этой команды должен сообщить Главному судье, который из игроков должен возвратиться на лед первым. Полученную от капитана информацию Главный судья должен сообщить, соответственно, Секретарю игры.
- ▶ 2. Когда Большой штраф и Малый штраф наложены в одно и то же время на двух или более игроков одной и той же команды, Секретарь игры должен записать Малый штраф, как первый наложенный штраф.

Это правило применяется в случае, когда два штрафа налагаются на **РАЗНЫХ** игроков одной и той же команды (См. Правило 501).

- ▶ 1. **Владение шайбой**, в этом правиле означает, что шайбой должен овладеть, или шайбу должен контролировать, или умышленно направлять игрок или вратарь противоположной команды, или что шайба прижата. Отскок шайбы от любого игрока противоположной команды, ворот или бортов, не будет означать завершение игрового эпизода.

Рикошет от любого игрока или вратаря нарушившей команды, либо от рамки ворот или бортов не рассматривается как владение шайбой.

- ▶ 2. Если после того, как Главный судья просигнализировал нарушение, но прежде чем дал свисток, шайба зайдет в ворота не нарушившей правила команды, в результате прямого действия игрока нарушившей команды, взятие ворот не будет засчитано, а зафиксированный штраф может быть наложен.

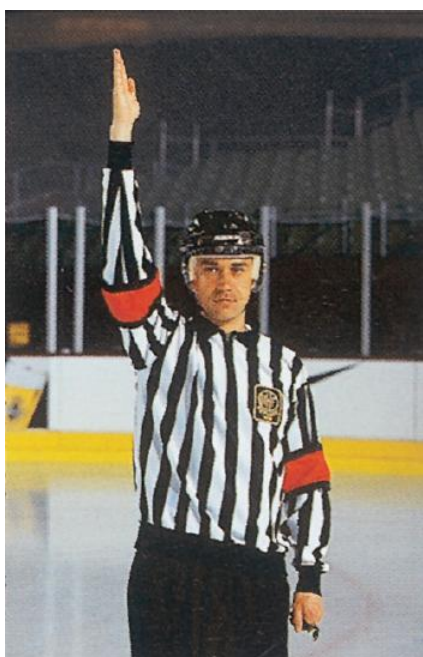

Отложенный штраф

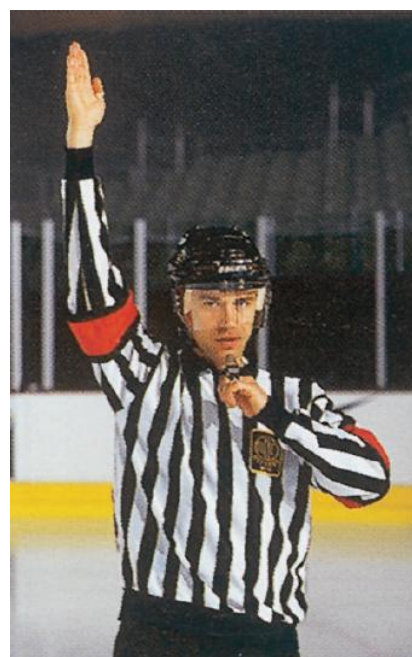

Наложение штрафа

513 - Отложенный штраф

Это правило применяется только тогда, когда речь идет о Малых, Малых Скамеечных, Больших или Матч штрафах.

- а) Если на третьего игрока какой-либо команды наложен штраф, в то время как два других игрока его команды отбывают штрафы, его штрафное время не начнется до тех пор, пока штрафное время одного из них не закончится.
- б) Игрок должен немедленно проследовать на скамейку для оштрафованных игроков, но его можно заменить запасным игроком.
- в) Если какая-нибудь команда имеет трех или более игроков, отбывающих штрафы в одно время и в соответствии с правилом об отложенном штрафе запасной игрок, вместо третьего оштрафованного игрока находится на льду, то ни один из трех оштрафованных игроков не может возвратиться на лед до тех пор, пока игра не будет остановлена, за исключением, если по причине окончания его штрафа, нарушившей правила команде разрешено иметь на льду больше, чем четырех игроков, включая вратаря. В этом случае оштрафованным игрокам будет разрешено возвратиться на лед в порядке окончания их штрафов.

514 - Наложение штрафов

Если совершено нарушение правил, которое влечет за собой наложение штрафа то:

- а) Если команда нарушившего правила игрока владеет шайбой, главный судья сразу же даёт свисток и назначает штраф. Вбрасывание производится в одной из двух конечных точек в конечной зоне нарушившей правила команды (Правило 440 ж). **НОВ**
- б) Если команда нарушившего правило игрока НЕ ВЛАДЕЕТ шайбой, Главный судья должен зафиксировать нарушение правил поднятием своей руки. Как только нарушившая команда овладеет шайбой, Главный судья должен остановить игру и наложить штраф. **НОВ**
- в) Если, после того, как Главный судья поднял руку, сигнализируя нарушение правил, гол забит любым способом в ворота не нарушившей команды в результате действия этой команды, гол засчитывается и штраф налагается обычным способом.
- г) Если после того, как Главный судья просигнализировал нарушение правил поднятием своей руки, не нарушившая правило команда произвела взятие ворот, то взятие ворот должно быть засчитано, а первый зафиксированный Малый штраф не будет наложен. Все остальные штрафы должны быть наложены. Если нарушившая правило команда уже играет в численном меньшинстве, зафиксированный Малый штраф должен быть наложен, а штраф, отбываемый на скамейке для оштрафованных игроков, должен закончиться (Правило 502 б). Все остальные штрафы, которые были зафиксированы в этом же эпизоде игры, должны быть наложены. **НОВ**

- ▶ **"Провоз"** соперника по борту, когда он, двигая шайбу, пытается проскочить между атакующим игроком и бортом, не является толчком на борт.

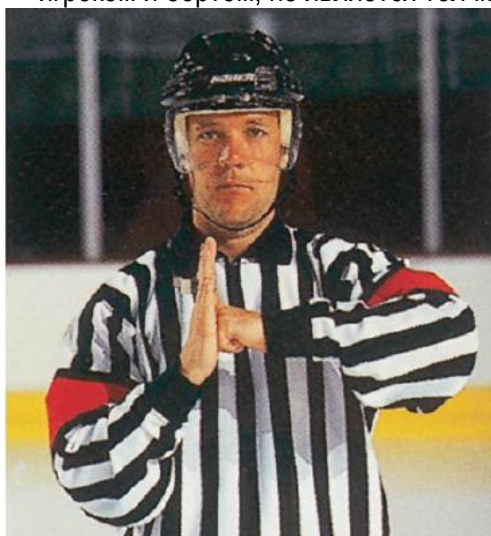

Жест «Толчок на борт»
Правило 520



Толчок на борт

- ▶ 1. **Удар концом клюшки** идентифицируется как действие игрока, использующего палку клюшки, расположенную над верхней частью руки, для удара соперника.
- ▶ 2. **Попытка удара концом клюшки** будет включать все случаи, когда сделано движение концом клюшки, но не совершен контакт с соперником.

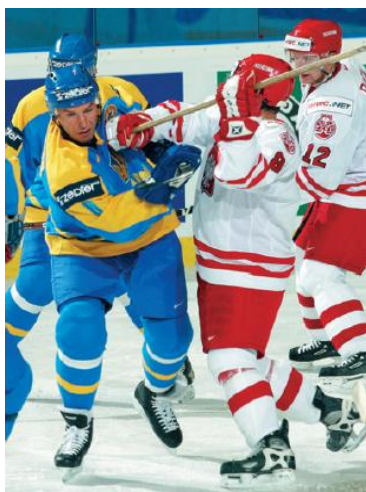

Удар концом клюшки

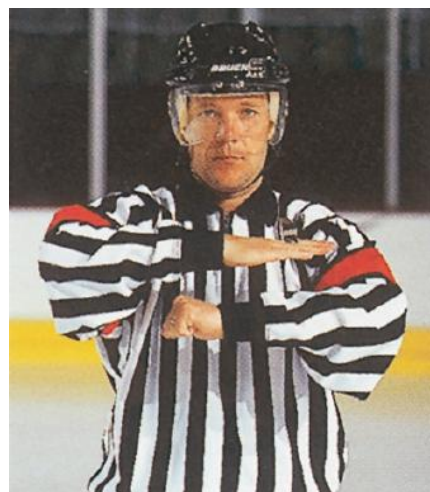

Жест «Удар концом клюшки» **Правило 521**



Жест «Неправильная атака» **Правило 522**

- ▶ 1. **Неправильная атака** означает действия игрока, который должен преодолеть некоторую дистанцию, чтобы грубо ударить соперника. Штраф за неправильную атаку может быть результатом толчка на борт, на ворота или на открытом льду.
- ▶ 2. Штраф за **неправильную атаку** соперника должен быть наложен на игрока, совершающего физический контакт с соперником после свистка, если, по мнению Главного судьи, игрок имел достаточно времени после свистка, чтобы предотвратить такой контакт.
- ▶ 3. Нахождение вратаря вне площадки ворот не дает права нападать на него. Каждый раз, когда соперник совершает неоправданный контакт с вратарем, на него должен быть наложен штраф за **атаку игрока, не владеющего шайбой** или за **неправильную атаку соперника**.

НАРУШЕНИЯ ПРОТИВ ИГРОКОВ

520 - Толчок на борт

- а) На игрока, который применяет силовой прием, использует свой локоть, совершает физическое воздействие против соперника в результате чего, он с силой ударяется о борт, должен быть наложен, по усмотрению Главного судьи:
- ▶ **Малый штраф** (2')
 - или
 - ▶ **Большой штраф + Автоматически Дисциплинарный до конца игры штраф** (5'+ДКИ)
 - или
 - ▶ **Матч штраф** (МШ)
- б) На игрока, травмирующего соперника в результате толчка на борт, должен быть наложен, по усмотрению Главного судьи:
- ▶ **Большой штраф + Автоматически Дисциплинарный до конца игры штраф** (5'+ДКИ)
 - или
 - ▶ **Матч штраф** (МШ)

521 - Удар концом клюшки

- а) На игрока, пытающегося ударить соперника концом клюшки, должен быть наложен:
- ▶ **Двойной Малый штраф + Дисциплинарный штраф** (2'+2'+10')
- б) На игрока, совершающего удар концом клюшки в отношении соперника должен быть наложен, по усмотрению Главного судьи:
- ▶ **Большой штраф + Автоматически Дисциплинарный до конца игры штраф** (5'+ДКИ)
 - или
 - ▶ **Матч штраф** (МШ)
- в) На игрока, травмирующего соперника в результате удара концом клюшки, должен быть наложен:
- ▶ **Матч штраф** (МШ)

522 - Неправильная атака

- а) На игрока, который налетает, наскокивает или неправильно атакует соперника, или который налетает, наскокивает или неправильно атакует вратаря соперника, находящегося в площади своих ворот, должен быть наложен, по усмотрению Главного судьи:
- ▶ **Малый штраф** (2')
 - или
 - ▶ **Большой штраф + Автоматически Дисциплинарный до конца игры штраф** (5'+ДКИ)
 - или
 - ▶ **Матч штраф** (МШ)
- б) На игрока, травмирующего соперника в результате неправильной атаки, должен быть наложен, по усмотрению Главного судьи:
- ▶ **Большой штраф + Автоматически Дисциплинарный до конца игры штраф** (5'+ДКИ)
 - или
 - ▶ **Матч штраф** (МШ)

- ▶ 1. Атака сзади - это неожиданное физическое воздействие, примененное в отношении игрока, не имеющего возможность защитить себя и совершаемое сзади в область тела.
- ▶ 2. Если игрок умышленно разворачивает свое тело, чтобы создать контакт с соперником, то данное воздействие со стороны соперника не будет считаться атакой сзади.

Жест «Атака сзади»
Правило 523

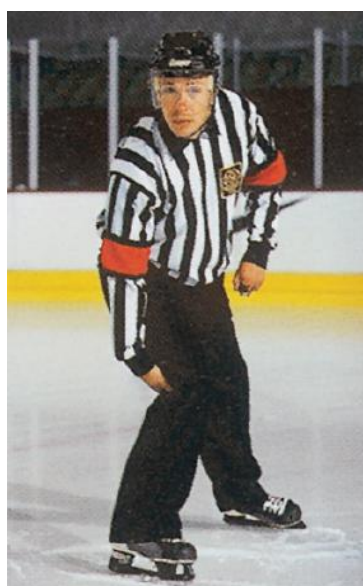

Жест «Отсечение»
Правило 524

- ▶ **Отсечение** - это действие, связанное с расположением тела на уровне или ниже уровня колен соперника, в результате которого соперник получает удар в область колен или падает на колени, после воздействия на него сзади, с боку или спереди.



Отсечение

- ▶ **Толчок клюшкой** - это действие клюшкой, удерживаемой игроком двумя руками в поперечном положении. При этом ни одна часть клюшки не касается льда.

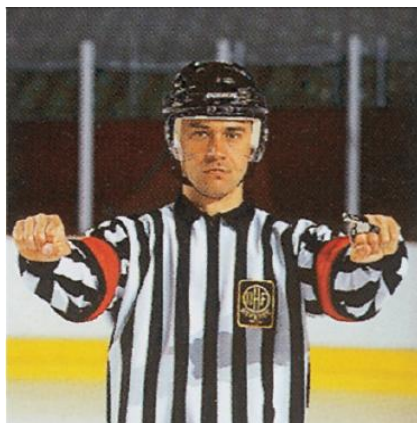

Жест «толчок клюшкой»
Правило 525



Толчок клюшкой

523 - Атака соперника сзади

а) На игрока, который налетает, прыгает, физически воздействует или бьет любым образом соперника сзади, должен быть наложен, по усмотрению Главного судьи:

- ▶ **Малый штраф + Дисциплинарный штраф** (2'+10')
или
- ▶ **Большой штраф + Автоматически Дисциплинарный до конца игры штраф** (5'+ДКИ)
или
- ▶ **Матч штраф** (МШ)

б) На игрока, травмирующего соперника в результате атаки сзади, должен быть наложен:

- ▶ **Матч штраф** (МШ)

524 - Отсечение (Clipping)

а) На игрока, совершающего силовой прием в манере отсечения (clipping) или располагающего свое тело таким образом, чтобы осуществить силовой прием на уровне или ниже уровня колен соперника, должен быть наложен, по усмотрению Главного судьи:

- ▶ **Малый штраф** (2')
или
- ▶ **Большой штраф + Автоматически Дисциплинарный до конца игры штраф** (5'+ДКИ)
или
- ▶ **Матч штраф** (МШ)

б) На игрока, травмирующего соперника в результате такого действия "clipping", должен быть наложен, по усмотрению Главного судьи

- ▶ **Большой штраф + Автоматически Дисциплинарный до конца игры штраф** (5'+ДКИ)
или
- ▶ **Матч штраф** (МШ)

525 - Толчок клюшкой

а) На игрока, толкающего соперника клюшкой, должен быть наложен, по усмотрению Главного судьи:

- ▶ **Малый штраф** (2')
или
- ▶ **Большой штраф + Автоматически Дисциплинарный до конца игры штраф** (5'+ДКИ)
или
- ▶ **Матч штраф** (МШ)

б) На игрока, травмирующего соперника в результате толчка клюшкой, должен быть наложен, по усмотрению Главного судьи:

- ▶ **Большой штраф + Автоматически Дисциплинарный до конца игры штраф** (5'+ДКИ)
или
- ▶ **Матч штраф** (МШ)



Жест "Удар локтем"
Правило 526



Удар локтем



Жест «Грубость»
Правило 528



Драка

526 - Удар локтем

а) На игрока, использующий свой локоть для удара соперника, должен быть наложен, по усмотрению Главного судьи:

- ▶ **Малый штраф** (2')
или
- ▶ **Большой штраф + Автоматически Дисциплинарный до конца игры штраф** (5'+ДКИ)
или
- ▶ **Матч штраф** (МШ)

б) На игрока, травмирующего соперника в результате удара локтем, должен быть наложен, по усмотрению Главного судьи:

- ▶ **Большой штраф + Автоматически Дисциплинарный до конца игры штраф** (5'+ДКИ)
или
- ▶ **Матч штраф** (МШ)

527 - Исключительная грубость

На любого игрока, совершающего действие, не разрешенное данными правилами и которое может привести или приводит к травме соперника, представителя команды или судьи, должен быть наложен:

- ▶ **Матч штраф** (МШ)

О всех таких случаях должно быть доложено надлежащим инстанциям.

528 - Драки или грубость

а) На игрока, умышленно скидывающего свою перчатку/перчатки при драке или стычке, должен быть наложен:

- ▶ **Дисциплинарный штраф** (10')

б) На игрока, начинающего драку, должен быть наложен:

- ▶ **Матч штраф** (МШ)

в) На игрока, который, получив удар, отвечает ударом или пытается ответить ударом, должен быть наложен:

- ▶ **Малый штраф** (2')

г) На любого игрока или вратаря, кто первым вступает в уже идущий конфликт, должен быть наложен:

- ▶ **Дисциплинарный до конца игры штраф** (ДКИ)

- д) На игрока, который, на приказание Главного судьи прекратить действия, связанные с его участием, продолжает участвовать в стычке, пытается продолжить ее или препятствует линейному судье в выполнении его обязанностей, должен быть наложен, по усмотрению Главного судьи:
- ▶ **Двойной Малый штраф** (2'+2')
или
 - ▶ **Большой штраф + Автоматически Дисциплинарный до конца игры штраф** (5'+ДКИ)
или
 - ▶ **Матч штраф** (МШ)
- е) На игрока или вратаря, находящегося на льду или вне льда и участвующего в конфликте или драке с игроком, вратарем или официальным лицом противоборствующей команды вне игровой поверхности, по усмотрению главного судьи должен быть наложен: **НОВ**
- ▶ **Дисциплинарный штраф** (10')
или
 - ▶ **Дисциплинарный до конца игры штраф** (ДКИ)
или
 - ▶ **Матч штраф** (МШ)
- ж) Если официальное лицо команды, находящееся или не находящееся на льду, принимает участие в конфликте или в драке с игроком, вратарем или официальным лицом противоборствующей команды на льду или вне льда, то, по усмотрению судьи, налагаются: **НОВ**
- ▶ **Дисциплинарный до конца игры штраф**
или
 - ▶ **Матч штраф**
- з) На игрока виновного в излишней грубости, должен быть наложен, по усмотрению Главного судьи:
- ▶ **Малый штраф** (2')
или
 - ▶ **Двойной Малый штраф** (2'+2')
или
 - ▶ **Большой штраф + Автоматически Дисциплинарный до конца игры штраф** (5'+ДКИ)
- и) На игрока, который хватает или держит лицевую маску или шлем или дергает за волосы соперника, должен быть наложен, по усмотрению Главного судьи:
- ▶ **Малый штраф** (2')
или
 - ▶ **Большой штраф + Автоматически Дисциплинарный до конца игры штраф** (5'+ДКИ)
- к) На любого игрока или вратаря, который бьет ничего не подозревающего соперника и наносит ему травму, должен быть наложен:
- ▶ **Матч штраф** (МШ)
- л) На вратаря, использующего свой «блин» для удара соперника в голову или шею, должен быть наложен:
- ▶ **Матч штраф** (МШ)

529 - Удар головой

На игрока, пытающегося ударить или умышленно бьющего соперника головой, должен быть наложен:

- ▶ **Матч штраф** (МШ)



Жест «Игра высоко-
поднятой клюшкой»

Правило 530

- ▶ 1. Помещение шайбы на крюк клюшки (как в лакроссе) выше уровня плеч или перекладины ворот не допускается, в этом случае следует остановить игру.
- ▶ 2. Если игрок выполняет Штрафной бросок или послематчевый бросок, как описано в пункте (1), Главный судья должен остановить выполнение броска и объявить его завершенным.



Игра высокоподнятой клюшкой

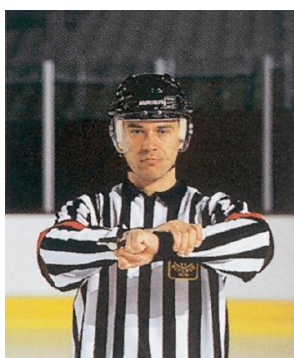

Жест «Задержка руками»

Правило 531



Задержка руками

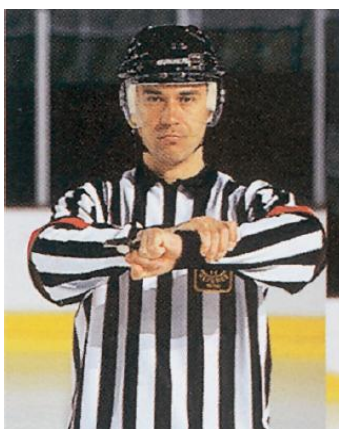

Жест
«Задержка клюшки
соперника»

Правило 532

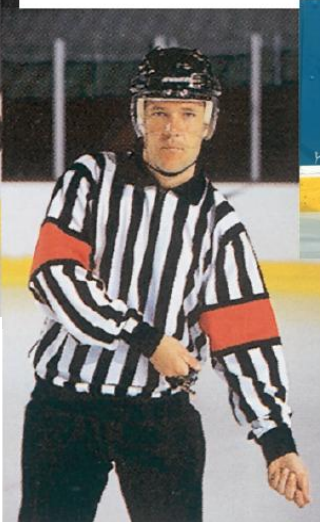

Задержка клюшки
соперника»

530 - Высоко поднятые клюшки

а) Проносить клюшки выше нормальной высоты плеча запрещено, и на любого игрока, опасно играющего высоко поднятой клюшкой по отношению к сопернику, должен быть наложен, по усмотрению Главного судьи:

- ▶ **Малый штраф** (2')
или
- ▶ **Большой штраф + Автоматически Дисциплинарный до конца игры штраф** (5'+ДКИ)
или
- ▶ **Матч штраф** (МШ)

б) На игрока, который пронесит или держит любую часть своей клюшки выше высоты плеча так, что наносит при этом травму сопернику, должен быть наложен, по усмотрению Главного судьи:

- ▶ **Большой штраф + Автоматически Дисциплинарный до конца игры штраф** (5'+ДКИ)
или
- ▶ **Матч штраф** (МШ)

в) Однако, если такое действие высоко поднятой клюшкой, вызвавшее травму, было расценено как случайное, на нарушившего правило игрока должен быть наложен:

- ▶ **Двойной Малый штраф** (2'+2')

531 - Задержка соперника руками

На игрока, который задерживает соперника своими руками, должен быть наложен:

- ▶ **Малый штраф** (2')

532 - Задержка руками клюшки соперника

За задержку руками, или каким либо другим образом клюшки соперника, на игрока должен быть наложен:

- ▶ **Малый штраф** (2')

533 - Задержка клюшкой

а) На игрока, который препятствует или пытается препятствовать продвижению соперника, задерживая его своей клюшкой, должен быть наложен:

- ▶ **Малый штраф** (2')
или
- ▶ **Большой штраф + Автоматически Дисциплинарный до конца игры штраф** (5'+ДКИ)
или
- ▶ **Матч штраф** (МШ)



Жест «Задержка клюшкой»



Задержка клюшкой

- ▶ 1. **«Выход один на один»** - это ситуация, когда игрок полностью контролирует шайбу, и между ним и вратарем команды соперника или воротами, если вратарь был убран со льда, нет игроков противоположной команды.
- ▶ 2. **"Контроль шайбы"** - это действие игрока, перемещающего шайбу своей клюшкой. Если шайба, во время ведения, касается другого игрока или его снаряжения, или ударяется о ворота или становится ничейной, то в этом случае игрок больше не считается игроком, контролирующим шайбу.
- ▶ 3. Главный судья не должен останавливать игру до тех пор, пока атакующая команда не потеряет контроль над шайбой.
- ▶ 4. Определяющим фактором является положение шайбы. Шайба должна быть полностью за пределами синей линии зоны защиты для назначения штрафного броска или присуждения взятия ворот.
- ▶ 5. Цель этого правила - восстановить реальную возможность взятия ворот, которая может быть ликвидирована, в результате действий с нарушением правил, примененных против игрока сзади.



**Жест
"Блокировка"
Правило 534**

Блокировка



- ▶ 1. Данное правило применяется к любой форме блокировки, включая выбивание клюшки из рук соперника или помеху игроку, потерявшему клюшку, вновь завладеть шайбой.
- ▶ 2. Последний игрок, кроме вратаря, касающийся шайбы, будет считаться игроком, владеющим шайбой.
- ▶ 3. Если атакующий игрок стоит в площадке ворот, не блокируя при этом вратаря, Главный судья должен остановить игру, а последующее вбрасывание должно быть произведено в ближайшей точке вбрасывания в нейтральной зоне.

б) На игрока, который травмирует соперника, задерживая его клюшкой, должен быть наложен, по усмотрению Главного судьи:

- ▶ **Большой штраф + Автоматически Дисциплинарный до конца игры штраф** (5'+ДКИ)
или
- ▶ **Матч штраф** (МШ)

в) Если при выходе "**Один на один**" игрока, контролирующего шайбу за пределами его собственной зоны защиты, не имеющего перед собой игроков противоположной команды, которых необходимо обыграть, кроме как вратаря, задерживают клюшкой сзади или иным способом, тем самым лишая его реальной возможности произвести взятие ворот, его команде будет предоставлено право выполнить: **НОВ**

- ▶ **Штрафной бросок** (ШБ)

г) В случае, когда вратарь соперников убран со льда, а игрока, контролирующего шайбу за пределами его собственной зоны защиты, не имеющего между ним и воротами соперника, игроков противоположной команды задерживают клюшкой сзади или иным способом, тем самым лишая его, реальной возможности произвести взятие ворот, Главный судья должен немедленно остановить игру и присудить взятие ворот, не нарушившей правило команде: **НОВ**

- ▶ **Гол**

534 - Атака игрока не владеющего шайбой (блокировка)

а) На игрока, который атакует или препятствует продвижению соперника, не владеющего шайбой, должен быть наложен:

- ▶ **Малый штраф** (2')

б) На игрока, который, либо со скамейки игроков или со скамейки оштрафованных игроков, с помощью своей клюшки или своего тела, препятствует продвижению шайбы соперником, который находится на льду и принимает участие в игре, должен быть наложен:

- ▶ **Малый штраф** (2')

в) На игрока, который с помощью своей клюшки или тела, препятствует или пытается препятствовать движению вратаря, когда он находится в площади своих ворот, должен быть наложен:

- ▶ **Малый штраф** (2')

г) В случае, когда вратарь снят со льда, а любой член его команды, как и любое официальное лицо его команды, препятствуют, с помощью клюшки, другого предмета, или своего тела, продвижению шайбы соперником за пределами его зоны защиты, главный судья засчитывает, в пользу команды, не нарушившей правила: **НОВ**

- ▶ **Гол**

д) На игрока стоящего лицом к вратарю соперника и размахивающего руками или клюшкой перед лицом вратаря с целью помешать или отвлечь вратаря, независимо от того, где находится игрок в площади ворот или за пределами площади ворот, должен быть наложен: **НОВ**

- ▶ **Малый штраф** (2')

- ▶ «Попытка удара ногой» - включает все случаи, когда удар ногой совершен, но не достигнут контакт с соперником.

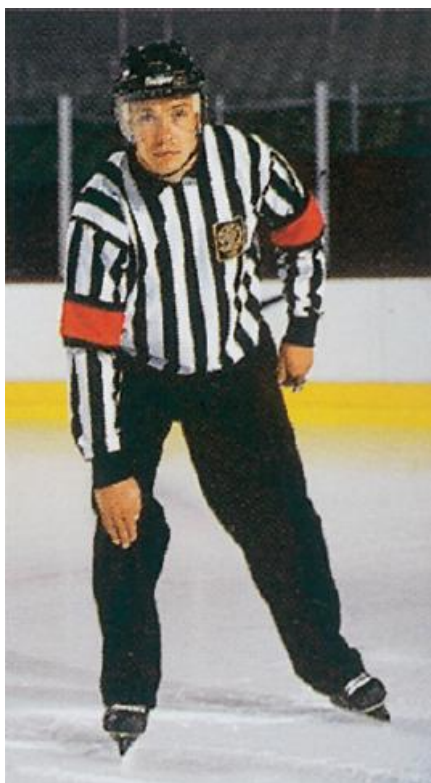

Жест «Атака коленом»
Правило 536



Атака коленом

- ▶ 1. Главный судья должен наложить штраф за удар соперника клюшкой на любого игрока, размахивающего своей клюшкой перед соперником в действительности не ударяя его, или совершающего большой замах ею, имитируя игру в шайбу, с целью запугать соперника.
- ▶ 2. **Постукивание клюшки** игрока, ведущего шайбу, не будет считаться ударом клюшкой, если оно ограничивается постукиванием клюшки с единственной целью - отобрать шайбу.



Удар клюшкой

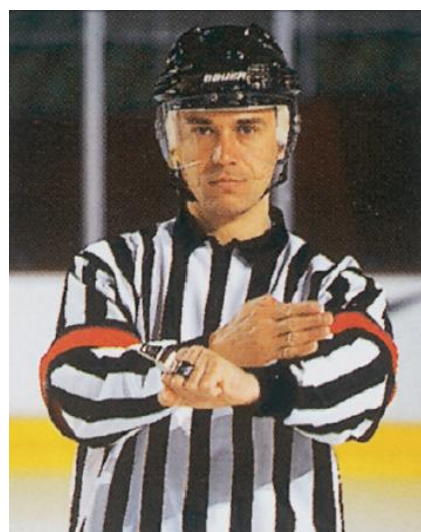

Жест "Удар клюшкой"
Правило 537

535 - Удар ногой

На игрока, который бьет или пытается ударить ногой другого игрока, должен быть наложен:

- ▶ **Матч штраф** (МШ)

536 - Нарушение правил с использованием колена

а) На игрока, который использует свое колено для атаки соперника, должен быть наложен, по усмотрению Главного судьи:

- ▶ **Малый штраф** (2')
или
- ▶ **Большой штраф + Автоматически Дисциплинарный до конца игры штраф** (5'+ДКИ)
или
- ▶ **Матч штраф** (МШ)

б) На игрока, травмирующего соперника в результате действий с использованием колена, должен быть наложен, по усмотрению Главного судьи:

- ▶ **Большой штраф + Автоматически Дисциплинарный до конца игры штраф** (5'+ДКИ)
или
- ▶ **Матч штраф** (МШ)

537 - Удар клюшкой

а) На игрока, препятствующего или пытающегося препятствовать продвижению соперника, ударяя его своей клюшкой, должен быть наложен, по усмотрению Главного судьи:

- ▶ **Малый штраф** (2')
или
- ▶ **Большой штраф + Автоматически Дисциплинарный до конца игры штраф** (5'+ДКИ)

б) На игрока, травмирующего соперника ударом клюшки, должен быть наложен, по усмотрению Главного судьи:

- ▶ **Большой штраф + Автоматически Дисциплинарный до конца игры штраф** (5'+ДКИ)
или
- ▶ **Матч штраф** (МШ)

в) На игрока, который замахивается своей клюшкой на другого игрока в процессе любого конфликта, должен быть наложен, по усмотрению Главного судьи:

- ▶ **Большой штраф + Автоматически Дисциплинарный до конца игры штраф** (5'+ДКИ)
или
- ▶ **Матч штраф** (МШ)

- ▶ 1. **"Попытка колющего удара"** будет включать все случаи, когда сделано колющее движение, но не достигнут контакт с соперником.
- ▶ 2. **"Колющий удар"** - это действие игрока в отношении своего соперника, совершаемое концом крюка клюшки, вне зависимости от того, как игрок держит свою клюшку: одной или двумя руками.

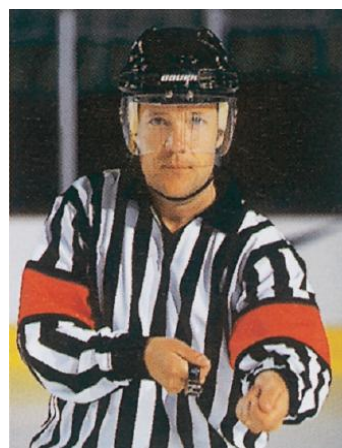

Жест "Колющий удар"
Правило 538

Если, по мнению судьи, игрок использует только клюшку, чтобы выбить или другим способом отобрать шайбу у соперника и, в результате этого действия, вынуждает соперника споткнуться или упасть, то в этом случае штраф не налагается, так как изначально этот игрок играл в шайбу, а не в соперника, контролировавшего её.

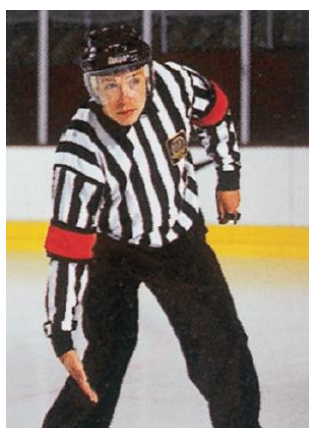

Жест "Подножка"
Правило 539



Подножка

- ▶ 1. **"Выход один на один"**, - это ситуация, когда игрок полностью контролирует шайбу и между ним и вратарем команды соперника или воротами, если вратарь был убран со льда, нет игроков противоположной команды.
- ▶ 2. **«Контроль шайбы»** - это действие игрока, перемещающего шайбу своей клюшкой. Если шайба, во время ведения, касается другого игрока или его снаряжения, или ударяется о ворота или становится ничейной, то в этом случае игрок больше не считается игроком, контролирующим шайбу.
- ▶ 3. Главный судья не должен останавливать игру до тех пор, пока атакующая команда не потеряет контроль над шайбой.
- ▶ 4. Определяющим фактором является положение шайбы. Шайба должна быть полностью за пределами синей линии зоны защиты для назначения штрафного броска или присуждения взятия ворот.
- ▶ 5. Цель этого правила - восстановить реальную возможность взятия ворот, которая может быть ликвидирована, в результате действий с нарушением правил, примененных против игрока сзади.

538 - Колющий удар

- а) На игрока, пытающегося совершить колющий удар в отношении соперника, должен быть наложен:
- ▶ **Двойной Малый штраф + Дисциплинарный штраф** (2'+2'+10')
- б) На игрока, совершающего колющий удар в отношении соперника, должен быть наложен, по усмотрению Главного судьи:
- ▶ **Большой штраф + Автоматически Дисциплинарный до конца игры штраф** (5'+ДКИ)
или
 - ▶ **Матч штраф** (МШ)
- в) На игрока, травмирующего соперника в результате колющего удара, должен быть наложен:
- ▶ **Матч штраф** (МШ)

539 - Подножка

- а) На игрока, подставляющего свою клюшку, ногу, руку, плечо или локоть для того, чтобы заставить своего противника споткнуться или упасть, должен быть наложен, по усмотрению Главного судьи:
- ▶ **Малый штраф** (2')
или
 - ▶ **Большой штраф + Автоматически Дисциплинарный до конца игры штраф** (5'+ДКИ)
или
 - ▶ **Матч штраф** (МШ)
- б) На игрока, который совершил подножку в отношении соперника, в результате которой его оппонент получил травму, должен быть наложен:
- ▶ **Большой штраф + Автоматически Дисциплинарный до конца игры штраф** (5'+ДКИ)
или
 - ▶ **Матч штраф** (МШ)
- в) Если при **выходе один на один**, игроку, **контролирующему шайбу** за пределами его собственной зоны защиты, не имеющего соперника, которого необходимо обыграть, кроме как вратаря, делают подножку сзади или иным способом, тем самым лишая его реальной возможности произвести взятие ворот, то его команде будет предоставлено право выполнить: **НОВ**
- ▶ **Штрафной бросок**
- г) Если вратарь соперников убран со льда, а игроку, **контролирующему шайбу** за пределами его собственной зоны защиты, не имеющего соперника, между ним и воротами соперника, делают подножку сзади или иным способом, тем самым лишая его реальной возможности произвести взятие ворот, Главный судья должен немедленно остановить игру и зафиксировать взятие ворот его команде: **НОВ**
- ▶ **Гол**

- ▶ 1. Соответствующий штраф за атаку в голову или шею должен быть наложен, если атакующий игрок выполняет следующие действия:
 1. Игрок непосредственно атакует и бьёт противника в голову или шею любой частью своего тела, не попадая при этом в тело соперника;
 2. Игрок «везёт» или с силой направляет голову соперника в защитное стекло или борт, используя часть своего тела, указанную в п.3;
 3. Игрок выдвигает и направляет свою руку, локоть, предплечье или плечо и напрямую попадает в голову или шею соперника;
 4. Игрок вытягивает своё тело так, чтобы нанести удар в голову или шею соперника, частью тела указанной в п.3;
 5. Атакующий игрок прыгает или подпрыгивает, отрывая коньки ото льда для того чтобы нанести удар в голову или шею соперника;
 6. Игрок ударяет клюшкой, удерживаемой в поперечном положении в голову или шею соперника;
 7. На вратаря бьющего своим «блином» в голову или шею соперника должен быть наложен Матч штраф (Правило 528 п.2з).

- ▶ 2. Игрок обязан держать свою голову поднятой и осознавать свою позицию и возможность применения против него силового приёма. Силовой приём – это часть игры и игроки должны быть готовы защитить себя в рамках правил.
- ▶ 3. Тот факт, что игрок готов или не готов защитить себя, знает или не знает о предстоящем силовом приёме, не отменяет наложение штрафа за атаку игрока в голову или шею.
- ▶ 4. Если игрок, применяя силовой прием или иные действия, первоначально попадает в корпус соперника и затем, скользя вверх, попадает в голову или шею, это действие не будет квалифицироваться как «удар в голову или шею».
- ▶ 5. Атака игрока в направлении соперника, владеющего шайбой и опустившего голову при приближении к атакующему игроку, не считается «атакой в голову», если атакующий игрок не поднимает, вытягивает или направляет руку, локоть, плечо или какую-либо часть своего тела в сторону головы или шеи соперника.
- ▶ 6. Если игрок занимает свою позицию в нормальной игровой манере, пока соперник приближается к нему и атакует приближающегося соперника, то это не будет рассматриваться как «атака в голову или шею», за исключением ситуаций описанных в п.3 и п.4.
- ▶ 7. Удары в голову во время драк не должны рассматриваться как «удар в голову или шею», но соответствующие штрафы должны быть наложены на игроков по правилу 528 Драки или грубость.

540 - Атака в область головы и шеи

а) На игрока, который непосредственно бьет или совершает удар любой частью своего тела или экипировки в область головы и шеи соперника, или который "везет" или с силой направляет голову соперника в защитное стекло, расположенное поверх бортов, должен быть наложен, по усмотрению Главного судьи: **НОВ**

- ▶ **Малый штраф + Автоматически Дисциплинарный штраф** (2'+10')
или
- ▶ **Большой штраф + Автоматически Дисциплинарный до конца игры штраф** (5'+ДКИ)
или
- ▶ **Матч штраф** (МШ)

б) На игрока, травмирующего соперника в результате атаки в область головы и шеи, должен быть наложен:

- ▶ **Матч штраф** (МШ)

в) Это правило необходимо применять в рамках Правил 520, 522, 525, 526 и 537 в части, касающейся всех действий, указанных в пунктах а) и б). **НОВ**

541 - Силовые приемы в женском хоккее

В женском хоккее, если игрок осуществляет прямой силовой прием, то на усмотрение судьи на неё должен быть наложен:

- ▶ **Малый штраф** (2)
или
- ▶ **Большой штраф + Автоматически Дисциплинарный до конца игры штраф** (5'+ДКИ)

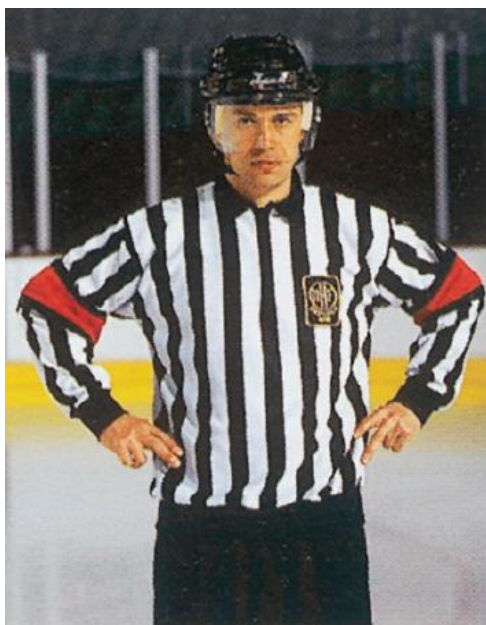

Жест "Дисциплинарный штраф"
Правила 504, 550, 551

При использовании данного правила, Главный судья, во многих случаях, имеет возможность наложить следующие варианты штрафов.

- ▶ 1. **Малый Скамеечный штраф** - за нарушения, происходящие на или в непосредственной близости скамейки для игроков, но вне игровой поверхности и затрагивающий не игровой персонал.
- ▶ 2. **Дисциплинарный штраф** - за нарушения, происходящие на игровой поверхности или на скамейке для оштрафованных игроков и где нарушившего игрока легко определить.

ДРУГИЕ ШТРАФЫ

550 - Оскорбление судей и неспортивное поведение со стороны игроков

а) Если любой игрок:

1. Будучи оштрафованным, не идет непосредственно на скамейку оштрафованных игроков или в раздевалку;
2. Будучи вне льда, использует непристойные, грубые или оскорбительные выражения или любые непристойные жесты по отношению к кому-либо или по отношению к любому судье, обслуживающему игру;
3. Будучи вне льда, любым способом вмешивается в действия любого судьи, на его команду должен быть наложен:

▶ **Малый Скамеечный штраф** (2')

б) На игрока, который:

1. Оспаривает или выступает против решений любого судьи во время игры;
2. Умышленно отбрасывает шайбу от судьи, пытающегося подобрать ее;
3. Заезжает или остается в Площади судьи, в то время, когда Главный судья разговаривает с любым судьей, должен быть наложен:

▶ **Дисциплинарный штраф** (10')

при дальнейшем оспаривании, на него должен быть наложен:

▶ **Дисциплинарный до конца игры штраф** (ДКИ)

в) Если игрок, находящийся на льду,

1. использует непристойные, грубые или оскорбительные выражения или любые непристойные жесты по отношению к любому лицу на льду или где-либо на площадке до, во время или после игры, за исключением в непосредственной близости от скамейки игроков;
2. бьет по борту клюшкой или другими предметами в любое время игры;
3. отказывается идти непосредственно и немедленно на скамейку для оштрафованных игроков после драки или любой стычки, в которую он был вовлечен или вызывает какую либо задержку, подбирая свое снаряжение;
4. продолжает действия, направленные на ответные действия со стороны соперника, подлежащие наложению штрафа; или

▶ **Дисциплинарный штраф** (10')

г) Если игрок, находящийся на льду, продолжает, каким-либо образом, линию поведения, за которую он прежде был оштрафован Дисциплинарным штрафом, на него должен быть наложен:

▶ **Дисциплинарный до конца игры штраф** (ДКИ)

д) На игрока, который выражается или делает ремарки, касающиеся расовой дискриминации или этнической принадлежности, должен быть наложен:

▶ **Дисциплинарный до конца игры штраф** (ДКИ)

е) На любого игрока:

1. умышленно трогающего руками или клюшкой, хватающего или отталкивающего или толкающего руками, клюшкой или телом, совершающего подножку, удар клюшкой или какой-либо силовой прием в отношении судьи или плюющего в судью;
2. который ведет себя так, что его поведение мешает или наносит вред проведению игры;
3. находясь на льду или вне его или где-либо на площадке до, во время или после игры, производит любые оскорбительные жесты по отношению к любому судье или любому лицу;
4. который, плюется в кого-либо на льду или где-либо на площадке, должен быть наложен:

▶ **Матч штраф** (МШ)

- ▶ Перчатки игрока и клюшка должны быть привезены ему на скамейку для оштрафованных игроков товарищем по команде.

ж) Если игрок, находящийся вне льда, бросает клюшку или какой другой предмет, и которого можно идентифицировать, то на него налагается: **НОВ**

▶ **Малый штраф + Дисциплинарный до конца игры штраф** (2'+ДКИ)

з) Если игрок, который находится вне льда, и которого нельзя определить, бросает клюшку или какой-либо предмет со скамейки на игровое поле, то на **его команду** налагается: **НОВ**

▶ **Малый Скамеечный штраф** (2')

551 - Оскорбление судей и неспортивное поведение со стороны представителей команды

а) Если любой представитель команды:

1. Использует непристойные, грубые или оскорбительные выражения или любые непристойные жесты по отношению к кому-либо или по отношению к любому судье, обслуживающему игру;
2. Любым способом вмешивается в действия любого судьи;
3. Бьет по борту клюшкой или другими предметами в любое время игры, на его команду должен быть наложен;

▶ **Малый Скамеечный штраф** (2')

б) Если он продолжает вести себя подобным образом, или если он виновен в любом виде недисциплинированного поведения, на него должен быть наложен:

▶ **Дисциплинарный до конца игры штраф** (ДКИ)

в) На официального представителя команды, который выражается или делает ремарки, касающиеся расовой дискриминации или этнической принадлежности, должен быть наложен:

▶ **Дисциплинарный до конца игры штраф** (ДКИ)

г) Если любой представитель команды:

1. Хватает руками или бьет судью;
2. Ведет себя так, что его поведение мешает или наносит вред проведению игры;
3. Плюется в судью, обслуживающего игру;
4. Производит любые оскорбительные жесты по отношению к любому судье **или любому лицу**, на него должен быть наложен:

▶ **Матч штраф** (МШ)

д) Если можно установить официальное лицо команды, бросающего клюшку или любой другой предмет на игровую поверхность, на него налагается:

▶ **Дисциплинарный до конца игры штраф** (ДКИ)

И на его команду:

▶ **Малый Скамеечный штраф** (2')

е) Если невозможно определить официальное лицо, то налагается:

▶ **Малый Скамеечный штраф** (2')



Поддержание шайбы в движении



Ворота сдвинуты

554 - Задержка игры

554а) - Поддержание шайбы в движении

- а) Шайба должна быть все время в движении. Команда, владеющая шайбой в своей зоне Защиты, должна продвигать шайбу вперед по направлению к воротам соперника за исключением:
1. Одной проводки шайбы позади собственных ворот;
 2. Если этому препятствуют игроки команды соперника;
 3. Если команда играет в численном меньшинстве.
- б) Игрок, находящийся вне зоны своей Защиты, не должен передавать или вводить шайбу обратно в свою зону защиты с целью задержки игры, за исключением случая, когда его команда играет в численном меньшинстве.

В случае первого нарушения данного правила, Главный судья должен сделать:

- ▶ **Предупреждение** капитану, нарушившей команды.

За второе нарушение данного правила, допущенное игроком одной и той же команды в течение одного и того же периода, нарушивший правило игрок должен быть оштрафован:

- ▶ **Малым штрафом** (2')

- в) На любого игрока или вратаря, удерживающего, прижимающего или продвигающего шайбу своей клюшкой, коньками или телом вдоль бортов с целью вызвать остановку игры, за исключением случая, когда его действительно атакует соперник, должен быть наложен:

- ▶ **Малый штраф** (2')

554б) - Сдвиг ворот

- а) На игрока или вратаря умышленно сдвигающего ворота с их установленной позиции, должен быть наложен:

- ▶ **Малый штраф** (2')

- б) Если это действие совершается защищающимся игроком или вратарем в своей зоне защиты в течение последних двух минут игры или в любое время дополнительного времени, то Главный судья должен предоставить не нарушившей правило команде право выполнить:

- ▶ **Штрафной бросок** (ШБ)

- в) Если игрок контролирует шайбу и между ним и воротами соперника нет игроков противоположной команды, и он имеет реальную возможность произвести взятие ворот, а игрок или вратарь противоположной команды умышленно сдвигают ворота с их установленной позиции, то Главный судья должен предоставить не нарушившей правило команде право выполнить:

- ▶ **Штрафной бросок** (ШБ)

- г) Если в любой момент во время выполнения штрафного броска (который начинается со свистка главного судьи, сигнализирующего исполнителю броска приступить к его выполнению) вратарь умышленно двигает или сдвигает ворота, то Главный судья засчитывает взятие ворот в пользу команды, исполняющей штрафной бросок:

- ▶ **Гол**

- ▶ 1. **«Игровой площадью»** в данном Правиле называется поверхность, окруженная бортами и защитным стеклом. Высота игровой площадки границ не имеет.
- ▶ 2. Фраза **«за исключением тех пространств, где нет стекла»** относится к пространству перед обеими скамейками запасных игроков - в соответствии со стандартами ИИХФ по ледовым площадкам.
- ▶ 3. Определяющим фактором наложения штрафа является положение шайбы в момент удара по ней или выброса её руками или клюшкой игроком или вратарем.
- ▶ 4. Если шайба, выбитая (выброшенная) из зоны защиты, попала в табло, что привело к остановке игры, штраф не налагается.

▶ Данный штраф должен быть объявлен как «Малый штраф за задержку игры – нарушение правила приведение в порядок снаряжения».

▶ Данный штраф должен быть объявлен как «Малый штраф за задержку игры – отказ травмированного игрока покинуть лед».

▶ Данный штраф должен быть объявлен как «Малый скамеечный штраф за задержку игры – нарушение правила больше одной смены на льду после взятия ворот».

д) Если вратарь был убран со льда, а игрок его команды сдвигает ворота с их установленной позиции и в тоже время атакующий игрок контролирует шайбу, а между ним и воротами соперника нет игроков противоположной команды, то Главный судья должен присудить взятие ворот не нарушившей правило команде

▶ Гол

554в) - Бросок или выбрасывание шайбы за пределы игровой площадки

а) Если любой игрок или вратарь, находясь в своей зоне защиты, бьёт по шайбе, бросает её или выбрасывает её рукой или клюшкой прямо (без отскока) за пределы игровой площадки, за исключением пространства, где нет защитного стекла, то должен быть наложен штраф за задержку игры в соответствии с данным Правилom.

▶ **Малый** штраф за выброс шайбы (2')

б) Если игрок или вратарь выбросил или выбил шайбу рукой или клюшкой на скамейку запасных (или скамейку оштрафованных, если там нет защитного стекла), то штраф не налагается.

в) Если игрок или вратарь выбросил или выбил шайбу рукой или клюшкой за стекло, за скамейку запасных (или за скамейку оштрафованных, если там нет защитного стекла), то штраф налагается в соответствии с данным Правилom.

г) На любого игрока или вратаря, умышленно выбившего или выбросившего шайбу за пределы игровой площадки во время игры или после остановки игры, налагается

▶ **Малый** штраф за задержку игры (2')

554г) - Приведение в порядок снаряжения

а) Игра не должна останавливаться или задерживаться по причине исправления или приведения в порядок игроками снаряжения и формы. Если игроку требуется привести в порядок снаряжение, он должен покинуть лед.

б) Игра не должна останавливаться или задерживаться по причине исправления или приведения в порядок вратарем вратарского снаряжения и формы. Если вратарю требуется привести в порядок снаряжение, он должен покинуть лед, а его место в воротах должен немедленно занять запасной вратарь.

в) За любое нарушение этого правила игрок или вратарь должны быть оштрафованы:

▶ **Малым** штрафом за задержку игры (2')

554д) - Травмированный игрок, отказывающийся покинуть лед

Если травмированный игрок отказывается покинуть лед, на него должен быть наложен:

▶ **Малый** штраф за задержку игры (2')

554е) - Больше одной смены на льду после взятия ворот

Если команда после взятия ворот имеет на льду игроков больше чем на одну смену, на нее должен быть наложен

▶ **Малый скамеечный** штраф за задержку игры (2')

▶ Данный штраф должен быть объявлен как «Малый скамеечный штраф за задержку игры – нарушение процедуры вбрасывания».

▶ Данный штраф должен быть объявлен как «Малый скамеечный штраф за задержку игры – задержку выхода игрового состава».

▶ Виновному игроку не будет разрешено участвовать в игре, до тех пор, пока незаконное снаряжение будет исправлено или заменено.

554ж) - Нарушение процедуры вбрасывания

а) Если игрок был заменен судьей на вбрасывании, а его товарищ по команде не торопится правильно встать для произведения вбрасывания, то после **Предупреждения**, сделанного ему Главным судьей, на его команду должен быть наложен:

▶ **Малый скамеечный штраф** за задержку игры (2')

б) Если игрок, не принимающий участие в розыгрыше вбрасывания, въезжает в круг вбрасывания, прежде чем была брошена шайба, то игрок его команды, разыгрывающий вбрасывание, должен быть отстранен от участия в розыгрыше вбрасывания и заменен. За второе нарушение, сделанное игроками одной и той же команды, в течение одного и того же вбрасывания, на нарушившую команду должен быть наложен:

▶ **Малый скамеечный штраф** за задержку игры (2')

554з) - Задержка выхода игрового состава

Если команда после окончания перерыва не выставляет на лед требуемое количество игроков, чтобы начать период включая дополнительное время, то на команду должен быть наложен:

▶ **Малый скамеечный штраф** за задержку игры (2')

555 - Незаконное и Опасное снаряжение

а) Игрок или вратарь, который:

1. Использует свое снаряжение или защиту глаз таким образом, что возникает возможность нанесения травмы сопернику;
2. Использует не стандартное снаряжение;
3. Использует незаконную или опасную клюшку или снаряжение, включая коньки;
4. Надев защитное снаряжение, за исключением перчаток, защиты головы и вратарских щитков, не закрывает его полностью верхней формой;
5. Использует в игре перчатку, у которой вся или часть ладони удалена или отрезана, что дает ему возможность свободно использовать оголенную руку

должен быть удален со льда, а его команде должно быть сделано **Предупреждение**.

б) Главный судья может потребовать, чтобы игрок или вратарь убрали личные принадлежности, которые по усмотрению Рефери, в случае их использования во время игры, могут рассматриваться как представляющие опасность для игрока или других участников. Если эти аксессуары трудно убрать, то игрок или вратарь должен закрыть их лентой или убрать под свитер таким образом, чтобы они больше не представляли опасность. В этом случае игрок или вратарь должны уйти со льда и предупреждение должно быть сделано команде.

в) Вторичное нарушение правил, связанное с использованием какого-либо снаряжения, совершенное любым игроком одной и той же команды, приведет к наложению на этого игрока:

▶ **Дисциплинарного штрафа** (10')

г) Если игрок или вратарь, после просьбы Главного судьи передать ему для измерения клюшку или какое-либо снаряжение, отказывается сделать это, ломают клюшку или делают непригодным к использованию данное снаряжение, то в этом случае данное снаряжение или клюшка будут признаны незаконными, а на игрока или вратаря должен быть наложен:

▶ **Малый штраф + Дисциплинарный штраф** (2'+10')

- ▶ 1. "**Сломанной клюшкой**" считается такая, которая, по мнению Главного судьи, не пригодна для игры.
- ▶ 2. Игрок может участвовать в игре без клюшки.

- ▶ Игрок, падающий на лед под бросок, не будет оштрафован, если шайба окажется под ним или застрянет в его форме или снаряжении, но за любое использование рук, направленных на выведение шайбы из игры, на него будет наложен штраф.

д) Если команда выражает пожелание произвести какое-либо измерение у команды соперника, и измерение подтверждает, что снаряжение незаконное, то на игрока команды, у которого произвели измерение, должен быть наложен:

▶ **Малый штраф** (2')

е) Если команда выражает пожелание произвести какое-либо измерение у команды соперника, а измерение не подтверждает, что снаряжение незаконное, то на команду, пожелавшую произвести измерение, должен быть наложен:

▶ **Малый скамеечный штраф** (2')

ж) На игрока, не возвратившегося на скамейку для запасных игроков своей команды и продолжающего находиться на льду, и участвовать в игре без шлема, который слетел с его головы в процессе игры, должен быть наложен: **НОВ**

▶ **Малый штраф** (2')

556 - Сломанная клюшка

а) Игрок или вратарь, чья клюшка сломана, не имеет права получить клюшку, брошенную на лед, но они могут получить клюшку от партнера, не следуя к своей скамейке игроков. **НОВ**

б) Если игрок или вратарь, чья клюшка сломана, не избавляется немедленно от сломанных ее частей и продолжает принимать участие в игре, на него должен быть наложен: **НОВ**

▶ **Малый штраф** (2')

в) Если, во время остановки игры, вратарь отправляется к скамейке игроков, с целью замены своей клюшки, на него должен быть наложен:

▶ **Малый штраф** (2')

г) Однако вратарю разрешено направляться к скамейке игроков и менять свою клюшку во время игры.

д) Если игрок участвует в игре, во время доставки новой клюшки игроку или вратарю, на него должен быть наложен:

▶ **Малый штраф** (2')

е) Если игрок, чья клюшка сломана, принимает новую клюшку от своего партнера со скамейки оштрафованных во время игры, то на игрока, который взял клюшку, налагается: **НОВ**

▶ **Малый штраф** (2')

557 - Падение игрока на шайбу

а) На любого игрока, за исключением вратаря, умышленно падающего на шайбу, накрывающего руками или подгребающего шайбу под свое тело, должен быть наложен:

▶ **Малый штраф** (2')

б) Если защищающийся игрок, кроме вратаря, умышленно падает на шайбу, накрывает руками или подгребает шайбу под свое тело, когда шайба находится в площади ворот его команды, то в данном случае Главный судья должен предоставить не нарушившей правило команде право выполнить:

▶ **Штрафной бросок** (ШБ)

Падение вратаря на шайбу

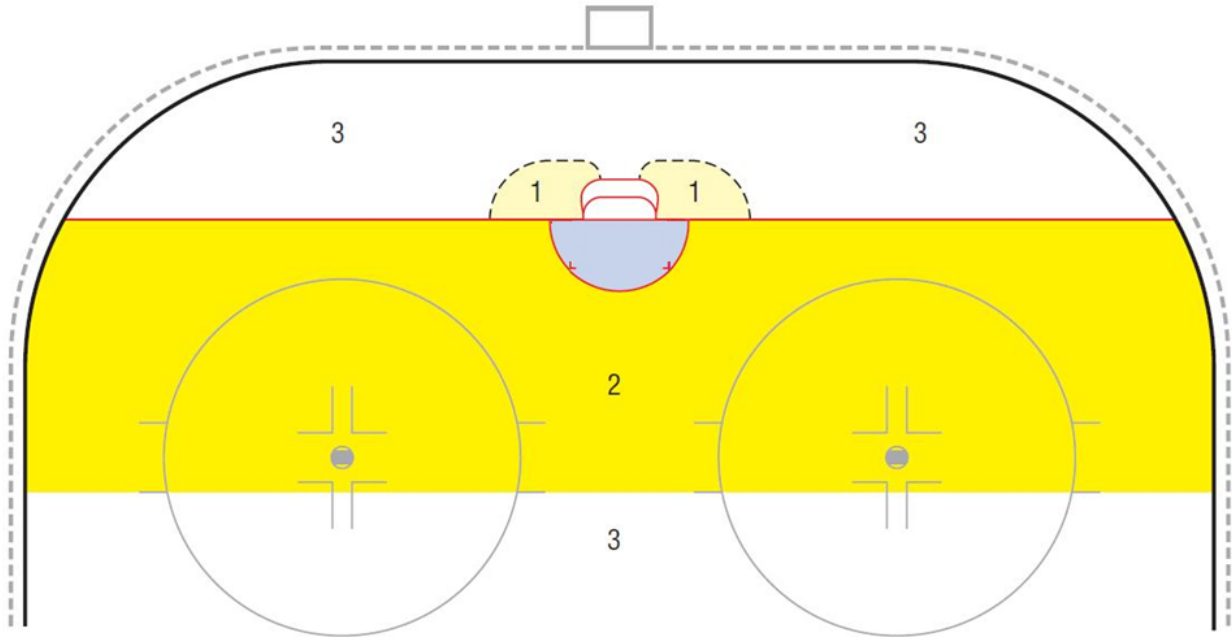

- 1** Вратарь может прижимать или удерживать шайбу, если часть его тела остается во вратарской площадке
- 2** Вратарю разрешается прижимать или удерживать шайбу, только если он находится под воздействием соперника
- 3** Вратарю не разрешается прижимать или удерживать шайбу

► **Взятие ворот не может быть засчитано**, после того, как по шайбе ударил рукой игрок атакующей команды, даже если шайба после этого отскакивает в ворота от игрока или вратаря любой команды или судьи.

в) Если вратарь соперника убран со льда, а игрок умышленно падает на шайбу, накрывает руками или подгребают шайбу под свое тело, когда шайба находится в площади ворот его команды, то в данном случае Главный судья должен присудить взятие ворот не нарушившей правило команде:

▶ Гол

558 - Падение вратаря на шайбу

а) Если вратарь, чье тело полностью находится за пределами площади ворот, в момент нахождения шайбы за линией ворот или за двумя линиями (усами), расположенными по обе стороны кругов конечного вбрасывания, умышленно падает на шайбу или подгребают шайбу под свое тело, накрывает ее руками или помещает ее на любую часть ворот или кладет ее на верхнюю поверхность бортов, на него должен быть наложен:

▶ **Малый штраф** (2')

б) Если вратарь падает на или прижимает шайбу к своему телу в площади между линией ворот и условными марками (как показано на диаграмме), но не находится под действием соперника, на него накладывается:

▶ **Малый штраф** (2')

559 - Задержка шайбы руками (игрок)

а) Игроку разрешено останавливать или бить по шайбе открытой рукой или направлять шайбу по льду руками. Если, по мнению Главного судьи, игрок умышленно направлял шайбу партнеру по команде или получил преимущество в любой зоне, кроме зоны защиты, в результате этого действия, то игра должна быть остановлена и вбрасывание проведено по Правилу 490. Игра не будет остановлена, если пас рукой происходит между защищающимися игроками в своей зоне защиты. **НОВ**

б) Игрок имеет право поймать шайбу своей рукой в воздухе, но должен немедленно выпустить ее или опустить на лед. Если же игрок ловит шайбу и продолжает движение дальше или уходит от столкновения с соперником или в результате этого действия получает территориальное преимущество, то Главный судья должен наложить на него: **НОВ**

▶ **Малый штраф за задержку шайбы руками** (2')

в) На любого игрока, за исключением вратаря, накрывающего шайбу своей рукой, должен быть наложен:

▶ **Малый штраф** (2')

г) На любого игрока, за исключением вратаря, поднимающего шайбу со льда своими руками, должен быть наложен:

▶ **Малый штраф** (2')

д) Если любой игрок, за исключением вратаря, поднимает шайбу со льда руками, находящуюся в площади ворот, Главный судья должен предоставить не нарушившей правило команде право выполнить:

▶ **Штрафной бросок** (ШБ)

е) Если вратарь не находится на льду как указано в пункте "д" этого правила, Рефери должен присудить не нарушившей команде:

▶ Гол

- ▶ Целью этого правила является постоянное нахождение шайбы в игре, и любое действие вратаря, направленное не на непредвиденную остановку игры, должно быть наказано.

- ▶ 1. Если игрок незаконно войдет в игру со своей собственной скамейки игроков или со скамейки для оштрафованных игроков вследствие своей собственной ошибки или ошибки судьи при оштрафованных игроках, то любое взятие ворот, произведенное его командой, пока он нелегально находился на льду, должно быть отменено, но все штрафы, наложенные на ту или иную команду, должны отбываться.
- ▶ 2. Игрок не будет подвергнут наложению на него штрафа, если он покидает скамейку для оштрафованных игроков вследствие ошибки Судьи при оштрафованных игроках. Однако он должен отбыть время своего штрафа, оставшееся на момент, когда он вступил в игру.
- ▶ 3. Судья при оштрафованных игроках должен запомнить время выхода игрока и сообщить об этом Главному судье во время первой остановки игры.
- ▶ 4. Допускается замена игроков до начала конфликта при условии, что заменяющие игроки не вступают в конфликт.
- ▶ 5. Если игроки обеих команд покидают свои соответствующие скамейки для игроков в одно и то же время, первый замеченный игрок от каждой команды должен быть оштрафован согласно этому правилу.
- ▶ 6. Для определения, какой игрок первым покинул свою скамейку для игроков, Главный судья может посоветоваться с линейными судьями или с судьями в бригаде.
- ▶ 7. Максимум пять Дисциплинарных штрафов на каждую команду, может быть наложено согласно данному правилу.

560 - Задержка шайбы руками (вратарь)

- а) На вратаря, удерживающего шайбу в своей руке больше 3 секунд, за исключением случаев, когда он подвергается давлению со стороны соперника, должен быть наложен:
▶ **Малый штраф** (2')
- б) Если вратарь **бросает** шайбу вперед и шайбой первым играет товарищ по команде, то Главный судья должен остановить игру и произвести вбрасывание в одной из конечных точек вбрасывания в зоне защиты команды нарушившей правила. **НОВ**
- в) На вратаря, умышленно помещающего шайбу в свои щитки, должен быть наложен:
▶ **Малый штраф** (2')

561 - Столкновение со зрителями

На игрока, вступающего в физический контакт со зрителем, должен быть наложен, по усмотрению Главного судьи:

- ▶ **Матч штраф** (МШ)

562 - Игроки, покидающие скамейку для оштрафованных игроков или скамейку для игроков

- а) Игрок или вратарь не имеют право во время матча покинуть скамейку для оштрафованных игроков или скамейку для игроков, кроме как после окончания периода, для замены игроков во время матча или после окончания штрафа.
- б) На оштрафованного игрока, покидающего скамейку для оштрафованных игроков до истечения его штрафного времени, за исключением случаев, связанных с окончанием периода, должен быть наложен: **НОВ**
▶ **Малый штраф** (2')
- в) Если игрок, отбывающий штраф на скамейке для оштрафованных игроков и подлежащий замене после окончания его штрафа, не направляется сразу по льду к своей собственной скамейке для игроков с целью замены, а его команда производит замену его на любого другого игрока, то на его команду должен быть наложен:
▶ **Малый скамеечный штраф** (2')
- г) На любого игрока, который вошел в зону скамьи штрафников, покидает скамью штрафников до истечения его штрафного времени с целью оспорить решение судей, должен быть наложен:
▶ **Малый штраф + Дисциплинарный до конца игры штраф** (2'+ДКИ)
- д) На первого игрока, покидающего скамейку для игроков или скамейку для оштрафованных игроков во время конфликта, должен быть наложен:
▶ **Двойной Малый штраф + Дисциплинарный до конца игры штраф** (2'+2'+ДКИ)
- е) Любой другой игрок или игроки, покидающие скамейку для игроков во время конфликта, должны быть оштрафованы:
▶ **Дисциплинарным штрафом** (10')
- ж) На игрока покидающего скамейку для оштрафованных игроков во время конфликта, должен быть наложен:
▶ **Малый штраф + Дисциплинарный штраф** (2'+10')

- ▶ Если игрок получает травму, а игра в этот момент остановлена (даже если по другой причине), врач команды (или иное официальное лицо) имеет право выйти на лед к травмированному игроку, не дожидаясь разрешающего жеста Главного судьи.

з) Если игрок незаконно вступает в игру со скамейки для оштрафованных игроков или скамейки для игроков и при этом создает помеху игроку противоположной команды, владеющему шайбой или контролирующему шайбу, когда между ним и вратарем команды соперника нет игроков противоположной команды, то Главный судья должен предоставить не нарушившей правило команде право выполнить

▶ **Штрафной бросок** (ШБ)

и) Если вратарь соперника убран со льда, а игрок, незаконно вступающий в игру со скамейки для оштрафованных игроков или скамейки для игроков, создает помеху игроку противоположной команды, владеющему шайбой или контролирующему шайбу, то Главный судья должен присудить взятие ворот не нарушившей правило команде

▶ **Гол**

565 – Представитель команды, покидающий скамейку для игроков

На любого представителя команды, выходящего на лед во время любого периода без разрешения Главного судьи, должен быть наложен:

▶ **Дисциплинарный до конца игры штраф** (ДКИ)

566 - Отказ начать игру - команда находится на льду

а) В случае, когда обе команды находятся на льду, а одна из них, в ответ на предложение Главного судьи начать игру, отказывается по какой-либо причине играть, то в данном случае Главный судья должен предупредить капитана этой команды о возможных последствиях и предоставить команде, отказывающейся играть, 30 секунд в течение которых, она должна начать или возобновить игру.

б) Если по истечении этого времени, команда все еще отказывается играть, Главный судья должен наложить на нее:

▶ **Малый скамеечный штраф** (2')

в) В случае повторения аналогичного инцидента, Главный судья должен объявить, что игра завершена в пользу не нарушившей правила команды. О данном случае необходимо сообщить Надлежащим инстанциям.

567 - Отказ начать игру - команда не находится на льду

а) Если команда, не находящаяся на льду, в ответ на предложение Главного судьи, переданного ей через капитана команды, Менеджера или Тренера отказывается выходить на лед для начала игры, то Главный судья должен предоставить ей две минуты, в течение которых команда должна начать игру.

б) Если команда возобновляет игру в течение этих двух минут, на нее должен быть наложен:

▶ **Малый скамеечный штраф** (2')

в) Если по истечении этого промежутка времени, команда все еще отказывается выходить на лед, Главный судья должен объявить, что игра завершена в пользу не нарушившей правила команды. О данном случае необходимо сообщить Надлежащим инстанциям.

568 - Бросок клюшки или любого другого предмета за пределы игровой площадки

Любой игрок или вратарь, который бросает клюшку, или ее часть, или любой другой объект за пределы игровой площадки, должен быть наказан:

▶ **Дисциплинарным до конца игры штрафом** (ДКИ)

- ▶ Если игрок или вратарь так освобождается от сломанных частей клюшки, отбрасывая их к краю площадки (но не через борта), что не создает помех игре или сопернику, то за такое действие на игрока или вратаря не будет наложен штраф.
- ▶ Положение шайбы или игрока, ведущего шайбу, когда клюшка или любая ее часть или любой объект брошен, ударен или направлен (любой частью тела) соперником в направлении шайбы или игрока, ведущего шайбу, является определяющим фактором для назначения Малого штрафа или Штрафного броска. Если вратарь покинул лед, то в действие вступает раздел д) данного правила.

- ▶ В данном случае определяющим фактором будет положение шайбы. Шайба должна пересечь синюю линию, и быть полностью за пределами зоны защиты, для того, чтобы Главный судья имел право назначить штрафной бросок или присудить взятие ворот не нарушившей правило команде.

569 - Бросок клюшки или любого предмета в пределах игровой площадки

а) Любой игрок или вратарь на льду или на скамейке, или официальное лицо команды, которые бросают клюшку или любую ее часть, или любой другой объект или тот, кто меняет направление клюшки (с помощью любой части тела), любой ее части или любого объекта в направлении шайбы или игрока, ведущего шайбу в зоне атаки своей команды или в нейтральной зоне будет наказан:

- ▶ **Малым штрафом** (2')
- или
- ▶ **Малым скамеечным штрафом** (2')

НОВ

б) Если любой игрок, вратарь или представитель защищающейся команды, находящийся на льду, бросает свою клюшку или ее часть или любой другой предмет в направлении шайбы в своей зоне защиты, в ворота этой команды будет назначен:

- ▶ **Штрафной бросок** (ШБ)

в) Если вратарь умышленно оставляет свою клюшку или какую-либо ее часть или любой другой предмет перед своими воротами, а шайба попадает в них, пока вратарь находится на льду или вне льда, то Главный судья должен присудить взятие ворот не нарушившей правило команде:

- ▶ **Гол**

г) Если клюшка или любая ее часть, или любой другой объект брошен или направлен (с помощью любой части тела) в сторону игроком или голкипером на льду и никоим образом не мешает игре, то штраф не накладывается на игрока или вратаря.

д) Если действия описанные в пункте а) этого правила совершаются в отношении игрока, контролирующего шайбу в любой зоне, когда вратарь не находится на льду, Главный судья должен засчитать не нарушившей правило команде:

НОВ

- ▶ **Гол**

570 - Бросок клюшки или любого предмета в ситуации выхода "один на один"

а) Если игрок, контролирующий шайбу за пределами своей зоны защиты и не имеющей соперников, которых необходимо обыграть, за исключением вратаря, атакован клюшкой или любым предметом, брошенным или кинутым любым членом команды, включая представителей защищающейся команды, то Главный судья должен предоставить не нарушившей правило команде право выполнить:

- ▶ **Штрафной бросок** (ШБ)

б) Если действия описанные в пункте а) этого правила совершаются в отношении игрока, контролирующего шайбу за пределами своей зоны защиты, когда вратарь не находится на льду, Главный судья должен засчитать не нарушившей правило команде:

- ▶ **Гол**

571 - Предупреждение инфекций при кровотечении

а) Игрок, у которого идет кровь или который испачкался кровью другого игрока, будет считаться "травмированным игроком", Данный игрок обязан покинуть лед для оказания медицинской помощи и/или для удаления крови с его формы. Если игрок не согласен с данным правилом, на него должен быть наложен:

- ▶ **Малый штраф** (2')

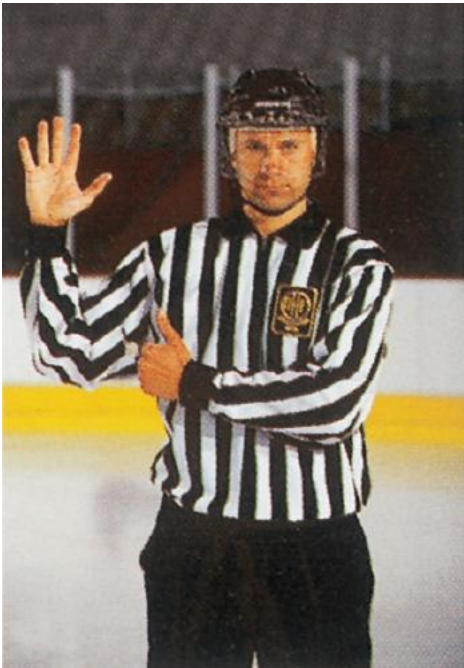

Жест "Нарушение численного состава"
Правило 573

- ▶ Данный штраф должен быть объявлен как «Малый скамеечный штраф за задержку игры – нарушение процедуры замены игроков».



Симуляция

- б) Такому игроку будет разрешено возвратиться на лед при условии, что:
1. Порез полностью ликвидирован и заклеен необходимым пластырем или повязкой.
 2. Любые пятна крови смыты с игрока и его защитная экипировка и форма надлежаще очищены.

Если игрок не согласен с данным положением, на него должен быть наложен

- ▶ **Малый штраф** (2')

- в) Если ледовая поверхность, оборудование ледовой площадки или любые предметы запачканы кровью, Главный судья должен проследить, чтобы пятна крови были убраны работниками площадки после первой остановки игры.

572 - Действия в отношении капитана и его заместителей, оспаривающих решение судьи

Если капитан или его заместитель направляются к Рефери с претензией по поводу штрафа, независимо от того, находились они на льду или вышли со скамьи игроков, на него накладывается:

- ▶ **Дисциплинарный штраф** (10')

573 - Нарушение численного состава

- а) Если в любое время, в процессе игры, команда имеет на льду больше игроков, чем ей положено в данный момент по правилам, на нее должен быть наложен:

- ▶ **Малый скамеечный штраф** (2')

- б) Если в последние две минуты игры или в любое время в овертайме, происходит умышленная неправильная замена игроков (нарушение численного состава), то Главный судья должен предоставить не нарушившей правило команде право выполнить:

- ▶ **Штрафной бросок** (ШБ)

575 - Нарушение процедуры замены игроков

- а) Если команда пытается произвести замену игрока (игроков) после отведенного ей периода времени, Главный судья должен отправить игрока (игроков) обратно на скамейку для игроков и сделать команде **Предупреждение**.

- б) Любое последующее нарушение этой процедуры в любое время, в процессе игры, должно привести к наложению:

- ▶ **Малого скамеечного штрафа** (2')

576 - Нырок

Любой игрок, который по усмотрению Главного судьи имитирует падение или получение травмы в попытке вызвать наложение штрафа на соперника в результате такого действия, должен быть оштрафован:

- ▶ **Малым штрафом** (2')

590 - Штрафы вратаря

Процедура наложения штрафов на вратаря описана в Правиле 511. Специальные штрафы, налагаемые на вратаря изложены в следующих правилах:

- | | |
|-----------|---|
| - 509 | Процедура выполнения штрафного броска |
| - 528к | Драки или грубость НОВ |
| - 554с | Бросок или выбрасывание шайбы за пределы игровой площадки |
| - 556 | Сломанная клюшка |
| - 558 | Падение на шайбу |
| - 560 | Задержка шайбы руками |
| - 568-570 | Бросок клюшки или других предметов |

▶ В данном случае определяющим фактором является положение коньков вратаря.

- ▶ 1. Все наказания, касающиеся этого правила, должны основываться строго по усмотрению Главного судьи.
- ▶ 2. "**Предметом контакта**" случайным или каким-то еще между вратарем и атакующим игроком может быть клюшка или любая часть тела.

591 - Игра вратаря за центральной красной линией

Если вратарь участвует каким-либо образом в игре, находясь за центральной красной линией, на него должен быть наложен:

- ▶ **Малый штраф** (2')

592 - Вратарь, отправляющийся к скамейке для игроков во время остановки игры

Если вратарь отправляется к скамейки для игроков во время остановки игры, за исключением с целью замены или во время тайм-аута, на него должен быть наложен:

- ▶ **Малый штраф** (2') **НОВ**

593 - Вратарь, покидающий свою площадь ворот во время конфликта

Если вратарь покидает район в непосредственной близости от своей площади ворот во время конфликта, на него должен быть наложен:

- ▶ **Малый штраф** (2')

594 - Вратарь, помещающий шайбу на сетку ворот

На вратаря, помещающего шайбу на сетку ворот, с целью вызвать остановку игры, должен быть наложен:

- ▶ **Малый штраф** (2')

595 - Защита вратаря

- Во всех случаях, когда атакующий игрок инициирует контакт с вратарем помимо случайного контакта, когда вратарь находится в зоне ворот, независимо от того забит гол или нет, на атакующего игрока должен быть наложен соответствующий штраф.
- Вратарь не является игроком, который "просто участвует", если он находится вне зоны ворот. Штраф должен быть наложен в любом случае, когда атакующий игрок вступает в ненужный контакт с вратарем (см. Правило 522). Случайный контакт должен быть разрешен, когда вратарь играет шайбой вне зоны ворот, при условии, что атакующий игрок делает разумную попытку избежать ненужный контакт.
- В соответствии с данным Правилom, если атакующего игрока толкает, подталкивает на своего вратаря или нарушает правила на нём другим способом обороняющийся игрок, такой контакт не расценивается как контакт, инициированный атакующим, при условии, что последний предпринял усилие, чтобы избежать контакта с вратарём. **НОВ**
- В случае, если вратарь сыграл шайбой вне площади ворот, а затем блокируется его возвращение в свою зону умышленными действиями атакующего игрока, то на игрока должен быть наложен соответствующий штраф. **НОВ**
- На вратаря должен быть наложен штраф, если своими умышленными действиями вне вратарской площадки он блокирует атакующего игрока, который пытается сыграть в шайбу или с соперником. **НОВ**
- Однако если атакующий игрок стоит в площади ворот, игра будет остановлена и вбрасывание будет произведено в ближайшей точке вбрасывания в нейтральной зоне. **НОВ**

- ▶ 1. Табло на арене представляет собой временное устройство, которое предназначено для этих целей.
- ▶ 2. Во время предыгровой разминки каждая команда должна ограничить свои действия на своей половине поля.
- ▶ 3. Во время предыгровой разминки может звучать музыка.
- ▶ 4. На чемпионатах ИИХФ, запасной судья должен следить за действиями игроков на предыгровой разминке.

ПРИЛОЖЕНИЕ 1 - ПРАВИЛА, РЕГЛАМЕНТИРУЮЩИЕ ИСПОЛЬЗОВАНИЕ РЕКЛАМЫ

Реклама и товарные знаки могут быть размещены на льду, бортах, защитном стекле, сетках, воротах или на другой поверхности, на и вокруг скамеек для игроков, скамеек для оштрафованных игроков, местах расположения судей за воротами и в бригаде, на форме и/или снаряжении игроков, на форме и/или снаряжении Главного и линейных судей, при наличии письменного разрешения, предоставленного:

1. Международной федерацией хоккея, относительно Чемпионатов ИИХФ.
2. Национальными Ассоциациями, в отношении всех игр как национальных, так и международных, проводимых на их территории.

ПРИЛОЖЕНИЕ 2 - ОБРАТНЫЙ ОТСЧЕТ ВРЕМЕНИ ПЕРЕД ИГРОЙ И ВО ВРЕМЯ РАЗМИНКИ

Ниже приведенная процедура обратного отсчета времени, должна быть выполнена перед всеми играми и на всех соревнованиях по хоккею, проводимых под эгидой ИИХФ:

Время

- 90:00 Бланк предварительной заявки на матч передается командам.

- 60:00 Включается на табло 20 минутный отсчет до начала разминки команд на льду.
Команды предоставляют Секретарю игры оформленную заявку на матч.
Журналисты получают предварительную заявку на матч.
Судьи начинают разминку.

- 40:00 На табло включается 20 минутный обратный отсчет разминки команд на льду.
Судьи уходят со льда.
Команды появляются на льду на 20-минутную предыгровую разминку.
Музыка звучит во время разминки, в течении 20 минут.

- 20:00 Сирена извещает об окончании разминки.
Команды покидают лед.
Идет подготовка льда.
Часы начинают отсчет 20 минут в обратном направлении.
Команды определяют начинающие составы, отмечают капитана и ассистентов капитана в протоколе матча.

- 10:00 Команды получают подписанные протоколы матча.
Судьи получают подписанные протоколы матча.
Служба допинг контроля получает подписанные протоколы матча.
Диктор объявляет составы команд.

- 07:00 Одна минута до выхода судей на лед.

Голы и передачи:

"ШАЙБУ В КОМАНДЕ "А" ЗАБРОСИЛ ЖАН ЛЬЮИС НОМЕР 98, С ПЕРЕДАЧИ ПЕТЕРА ПОПОВА НОМЕР 53 И КРИСА ЧЕНА НОМЕР 16."

Штрафы:

"ЗА ЗАДЕРЖКУ ИГРЫ НА ДВЕ МИНУТЫ УДАЛЕН ИГРОК КОМАНДЫ "А" ДЖОН БАУЭР НОМЕР 98. " ЗА УДАР СОПЕРНИКА КЛЮШКОЙ БОЛЬШИМ ШТРАФОМ ПЛЮС АВТОМАТИЧЕСКИ ДИСЦИПЛИНАРНЫМ ДО КОНЦА ИГРЫ ШТРАФОМ УДАЛЕН ИГРОК КОМАНДЫ "В" МИРОСЛАВ ПИЕРЧИ НОМЕР 7".

1. Штраф команды гостей должен быть объявлен первым.
2. В случае, когда оштрафованный игрок не может отбывать штраф на скамейке для оштрафованных игроков, или в случае штрафа налагаемого на вратаря:

ШТРАФ ОТБЫВАЕТ ДЖОН БАУЭР НОМЕР 98.

Окончание штрафов:

"КОМАНДА "А" ИГРАЕТ В ПОЛНОМ СОСТАВЕ", (если все штрафы, приводившие к игре в численном меньшинстве, окончились).

"ОБЕ КОМАНДЫ ИГРАЮТ В ПОЛНЫХ СОСТАВАХ" (если все штрафы у обеих команд закончились).

Просмотр момента Видео Гол Судьей:

"ИДЕТ ВИДЕО ПРОСМОТР ИГРОВОГО МОМЕНТА".

Если гол засчитан: *"Шайбу забросил"*

Если гол не засчитан: *"Гол не засчитан..."*

Тайм аут:

"КОМАНДА "В" ВЗЯЛА ТАЙМ-АУТ".

«ТАЙМ-АУТ ЗАКОНЧИЛСЯ».

Время оставшееся играть в периоде/игре:

"ПОСЛЕДНЯЯ МИНУТА (ПЕРВОГО, ВТОРОГО) ПЕРИОДА".

"ПОСЛЕДНИЕ ДВЕ МИНУТЫ ТРЕТЬЕГО ПЕРИОДА" (в конце третьего периода).

- 06:00 Одна минута до выхода команд на лед.
Судьи выходят из раздевалки и направляются на лед.
- 05:00 Команды выходят из раздевалок и направляются на лед.
Судьи выходят на лед.
Начинается телевизионная трансляция.
- 04:00 Команды выходят на лед.
- 03:15 Судьи находятся в площади судьи.
- 02:50 Диктор представляет судей матча.
- 02:30 Команды занимают позицию на синих линиях.
- 02:00 Капитаны команд приветствуют судей в площади судьи.
- 01:00 Команды покидают лед и занимают свои скамейки.
- 00:15 Судья приглашает команды для вбрасывания в центральной точке вбрасывания.
- 00:00 Начало матча.

ПРИЛОЖЕНИЕ 3 - ОФИЦИАЛЬНЫЕ ОБЪЯВЛЕНИЯ

А3.1 - Обязательные объявления

Ниже перечисленные объявления являются обязательными для информирования игроков, тренеров, судей и зрителей:

1. Гол и передачи
2. Штрафы
3. Окончание штрафов
4. Игровой момент просматривается Видео Гол Судьей
5. Тайм-аут
6. Время, оставшееся играть в периоде/игре

А3.2 - Объявления для зрителей

1. Вне игры
2. Проброс

ПРИЛОЖЕНИЕ 4 - ОБЯЗАННОСТИ СУДЕЙ

A4.1 - Не способность Главного или линейного судьи выполнять свои обязанности - перед игрой

Если, по какой-либо причине, назначенный Главный или линейные судьи не пребывают на игру, руководители команд должны прийти к соглашению о замене Главного и/или линейного судьи. Если они не могут прийти к соглашению, назначить судей должны Надлежащие инстанции.

A4.2 - Не способность Главного или линейного судьи выполнять свои обязанности - в процессе игры

- а) Если Главный судья покидает лед или получает травму, линейный или другой Главный судья должны остановить игру, за исключением случая, если одна из команд имеет реальную возможность произвести взятие ворот.
- б) Если Главный судья не способен выполнять свои обязанности, то в этом случае один из линейных судей должен выполнить обязанности Главного судьи. Право выбора судьи, который будет выполнять обязанности Главного судьи, принадлежит Судье-инспектору (Referee Supervisor), Главному судье или, в случае необходимости, представителям соревнующихся команд.
- в) Если линейный или один из Главных судей не способен выполнять свои обязанности, Главный судья имеет право заменить его, если он считает, что это необходимо.

Если назначенный судья появляется в процессе игры, он должен сразу заменить временного судью.

A4.3 - Обслуживание игр по системе "Три судьи"

Главный и линейные судьи должны оставаться на льду по окончании каждого периода и по окончании игры до тех пор, пока все игроки не покинут лед и не проследуют в свои раздевалки.

A4.4 - Обслуживание игр по системе "Три судьи" - обязанности Главного судьи перед игрой

Главный судья должен осуществлять общий контроль за игрой, полный контроль за судьями и игроками, и его решение будет окончательным в случае каких-либо разногласий.

Перед началом игры Главный судья обязан убедиться, что назначенные судьи находятся на своих соответствующих местах и лично проверить, что приборы времени игры и сигнальное оборудование находятся в исправном состоянии.

Он должен вызывать команды на лед в назначенное время для начала игры в каждом периоде.

A4.5 - Обслуживание игр по системе "Три судьи" - обязанности Главного судьи во время игры

- а) Главный судья должен назначать и сообщать Секретарю игры штрафы, предписанные настоящими правилами, за соответствующие нарушения. Он должен засчитывать взятия ворот.
- б) В спорных моментах, связанных с взятием ворот, перед принятием окончательного решения, Главный судья может проконсультироваться с линейными судьями, с судьей за воротами и, если это возможно, с Видео Гол Судьей.
- в) Он должен сообщать секретарю игры фамилию и номер игрока, забросившего шайбу и игрока, сделавшего результативную передачу.
 - ▶ На Чемпионатах ИИХФ группы А результативные передачи определяются Секретарем игры.

- г) Во время первой остановки игры он должен попросить информатора сделать объявление через систему оповещения зрителей, касающееся причин отмены взятия ворот.
- д) Он должен производить измерение любого снаряжения по своему собственному усмотрению или по просьбе капитана любой из команды (Правило 260).
- е) Он должен вызывать команды на лед в назначенное время для начала игры в каждом периоде.
- ж) Он должен производить вбрасывание шайбы в начале каждого периода игры и после того, как произошло взятие ворот.

А4.6 - Обслуживание игр по системе "Три судьи" -обязанности Главного судьи после окончания игры

- а) По окончании игры Главный судья должен немедленно получить от Секретаря игры Официальный протокол игры. Он должен проверить, подписать протокол и вернуть его Секретарю игры.
- б) По окончании игры Главный судья должен записать в официальном протоколе игры, с полным описанием подробностей для надлежащих инстанций, все случаи наложения:
 1. **Дисциплинарных до конца игры** штрафов
 2. **Матч** штрафов
 3. О любом инциденте, который может произойти до, во время или после окончания игры он должен сообщить надлежащим инстанциям

А4.7 - Обязанности линейных судей

- а) В обязанности линейных судей входит определение нарушений правил и остановка игры, в случаях связанных с:
 1. положением "вне игры";
 2. пробросом;
 3. выходом шайбы за пределы площадки, шайбы, оказавшейся непригодной для игры или когда на ее движение влияют посторонние лица;
 4. сдвигом ворот из нормального положения;
 5. расположением игроков в кругах вбрасывания, при вбрасывании;
 6. преждевременной заменой вратаря;
 7. вмешательством зрителей;
 8. получением травмы игроками;
 9. передачей шайбы рукой игроком товарищу по команде;
 10. в случае, когда игрок касается шайбы высоко поднятой клюшкой.
- б) Линейный судья должен дать свисток на остановку игры в случае совершения паса рукой или удара по шайбе высоко поднятой клюшкой, если очевидно, что Главный судья не видел нарушения.
- в) Линейный судья должен остановить игру свистком и сообщить Главному судье о нарушениях, связанных:
 1. с нарушением численного состава;
 2. с броском клюшки или каких-либо предметов на лед из района, прилегающего к скамейке игроков или к скамейке для оштрафованных игроков.
- г) По просьбе Главного судьи, линейный судья должен изложить ему свою точку зрения о любом инциденте, который может иметь место в процессе игры.

- д) Он должен немедленно изложить свою точку зрения на обстоятельства, связанные с умышленным сдвигом ворот из нормального положения.
- е) Он должен немедленно изложить свою точку зрения в случае, связанном с наложением:
 - 1. Малых скамеечных штрафов;
 - 2. Больших штрафов;
 - 3. Дисциплинарных штрафов;
 - 4. Дисциплинарных до конца игры штрафов;
 - 5. Матч штрафов.
- ж) Линейные судьи должны производить все вбрасывания, за исключением в начале каждого периода и после взятия ворот.

A4.8 - Обслуживание игр по системе "Четыре судьи"

Судьи должны осуществлять общий контроль за игрой, полный контроль за судьями и игроками, и их решения будут окончательными в случае каких-либо разногласий.

A4.9 - Обслуживание игр по системе "Четыре судьи" - Обязанности судей перед игрой

Перед началом игры судьи обязаны убедиться, что назначенные судьи находятся на своих соответствующих местах и лично проверить, что приборы времени игры и сигнальное оборудование находятся в исправном состоянии.

Они должны вызывать команды на лед в назначенное время для начала игры в каждом периоде.

A4.10 - Обслуживание игр по системе "Четыре судьи" - обязанности судей во время игры

Судьи должны назначать и сообщать Секретарю игры штрафы, предписанные настоящими правилами, за соответствующие нарушения. Они должны останавливать игру за все нарушения правил. Они должны засчитывать взятия ворот.

Они должны сообщать секретарю игры фамилию и номер игрока, забросившего шайбу и игрока, сделавшего результативную передачу.

Они должны попросить информатора сделать объявление через систему оповещения зрителей, касающееся причин отмены взятия ворот.

Они должны производить измерение любого снаряжения по своему собственному усмотрению или по просьбе капитана любой из команд (Правило 260).

Они должны вызывать команды на лед в назначенное время для начала игры в каждом периоде.

Они должны производить вбрасывание шайбы во время любой остановки игры.

A4.11 - Обслуживание игр по системе "Четыре судьи" - обязанности судей после игры

Судьи должны оставаться на льду по окончании каждого периода и по окончании игры до тех пор, пока все игроки не покинут лед и не проследуют в свои раздевалки.

По окончании игры судьи должны немедленно получить от Секретаря игры Официальный протокол игры. Они должны проверить, подписать протокол и вернуть его Секретарю игры.

По окончании игры судьи должны записать в Официальном протоколе игры, с полным описанием подробностей для надлежащих инстанций, все случаи наложения:

1. Дисциплинарных до конца игры штрафов;
2. Матч штрафов;
3. О любом инциденте, который может произойти до, во время или после окончания игры они должны сообщить надлежащим инстанциям.

A4. 20 - Судьи в бригаде

A4. 21 - Обязанности Секретаря игры - до начала игры

Секретарь игры должен получить от Менеджера или Тренера обеих команд список всех заявленных на игру игроков.

Эта информация должна быть известна Менеджеру или Тренеру противоположной команды (смотри Приложение 2 - Обратный отсчет времени и процедура предыгровой разминки).

Он должен заполнить Официальный протокол игры, указав в нем следующую информацию:

1. фамилия, имя, амплуа и номер каждого игрока, обозначить капитана и его заместителя, пометив их буквами "С" и "А" напротив их фамилий;
2. все сведения, касающиеся игры, такие как место проведения, дата, названия команд хозяев и гостей, а так же фамилии судей.

A4.22 - Обязанности секретаря игры - в процессе игры

а) Секретарь игры должен заносить в протокол игры:

1. заброшенные шайбы;
 2. номера игроков, забрасывающих шайбы и сделавших результативные передачи;
 3. номера игроков обеих команд, находившихся на льду во время взятия ворот;
 4. все штрафы, наложенные судьями и номера оштрафованных игроков, нарушения, время наложения штрафа и продолжительность каждого штрафа;
 5. все назначенные штрафные броски с указанием номера игрока, производящего штрафной бросок и его результат;
 6. время вступление в игру любого запасного вратаря.
- ▶ На Чемпионатах мира группы А и Олимпийском хоккейном турнире, Секретарь игры должен определять игроков, сделавших результативные передачи.
 - ▶ Не допускаются изменения в протоколе игры номеров игроков, участвовавших во взятии ворот, за исключением, если они сделаны по просьбе капитана команды сразу же после игрового эпизода или перед тем, как Главный судья подписал Официальный протокол игры.

б) Секретарь игры несет ответственность за:

1. правильную установку штрафного времени и счета на табло;
2. обеспечение, чтобы время, отбываемое всеми оштрафованными игроками, было правильным;
3. своевременное извещение Главного судьи о любом расхождении во времени, показываемом на часах табло и точном времени на судейском контрольном секундомере;
4. выполнение корректировок в соответствии с указаниями Главного судьи;
5. предоставление Главному судье информации, когда один и тот же игрок получает свой второй Дисциплинарный штраф в одной игре.

A4.23 - Обязанности секретаря после окончания игры

Секретарь игры должен подготовить протокол игры на подпись Главному судье и переслать его надлежащим инстанциям.

A4.24 - Судья времени игры

- а) Судья времени игры должен обеспечивать:
 1. отсчет времени перед игрой (см. Приложение 2 - Обратный отсчет времени и процедура предыгровой разминки);
 2. время начала и окончания каждого периода и игры;
 3. 15 минутный перерыв между периодами;
 4. отслеживание действительного игрового времени в процессе игры;
 5. время начала и окончания всех штрафов;
 6. начало и окончание тайм-аутов.
- б) В случае отсутствия автоматической подачи звукового сигнала или сирены, он должен фиксировать подачей звукового сигнала, сиреной или с помощью свистка момент окончания каждого периода или овертайма.
- в) Судья времени игры должен давать предварительное предупреждение судьям и обеим командам, что до начала второго и третьего периода осталось три минуты.
- г) В случае каких-либо разногласий относительно времени, решение Главного судьи будет окончательным.

A4.25 - Информатор

Информатор должен объявлять через систему оповещения зрителей:

1. фамилия игроков, забросивших шайбы и сделавших голевые передачи;
 2. информацию о штрафах;
 3. информацию об окончании штрафов;
 4. о последней минуте первого и второго периодов;
 5. о последних двух минутах игры.
- Смотри Приложение 3 примеров дикторских объявлений.

A4.26 - Судьи при оштрафованных игроках

- а) На каждую скамейку для оштрафованных игроков должен быть назначен один судья при оштрафованных игроках.
- б) Судьи при оштрафованных игроках несут ответственность за:
 1. предоставление оштрафованному игроку, по его просьбе, достоверной информации об оставшемся времени штрафа;
 2. разрешение оштрафованному игроку возвратиться на лед в соответствующее время по окончании его штрафа;
 3. сообщение секретарю игры информации, в случае, когда игрок покидает скамейку для оштрафованных игроков прежде, чем окончилось время штрафа.

ПРИЛОЖЕНИЕ 5 – ИЛЛЮСТРАЦИЯ ВОРОТ

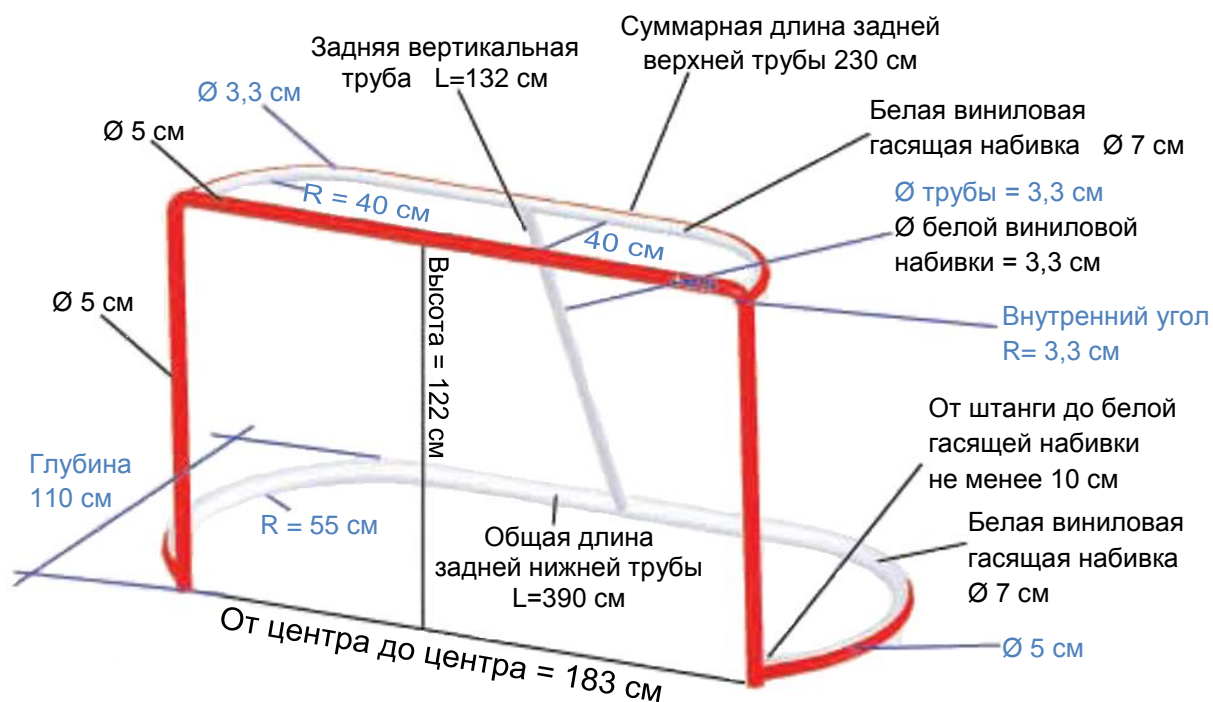

ЖЕСТЫ ГЛАВНЫХ СУДЕЙ

Атакующий игрок в площади ворот - Правило 595

Движение одной рукой, описывающее полукруг и означающее площадь ворот, а затем горизонтально выпрямленной рукой в направлении нейтральной зоны.



Толчок на борт - Правило 520

Ударяющее движение сжатого кулака одной руки по открытой ладони другой руки на уровне груди.



Удар концом клюшки - Правило 521

Встречное движение согнутых в локтях рук, расположенных одна над другой. Кисть верхней руки открыта, а пальцы нижней сжаты в кулак.

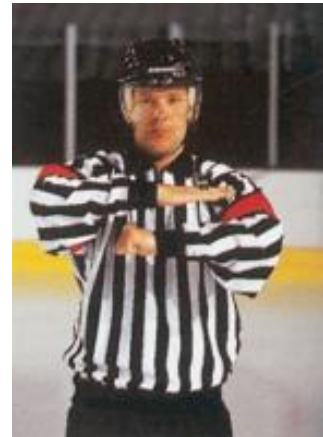

Сигнал процедуры замены игроков - Правило 412

Главный судья дает команде гостей пяти секундный интервал времени, чтобы произвести замену игрока (игроков). После истечения пяти секунд Главный судья поднимет свою руку, сигнализируя тем самым, что команда гостей не имеет больше права производить замену любого игрока, а команда хозяев поля имеет пять секунд для замены своих игроков.

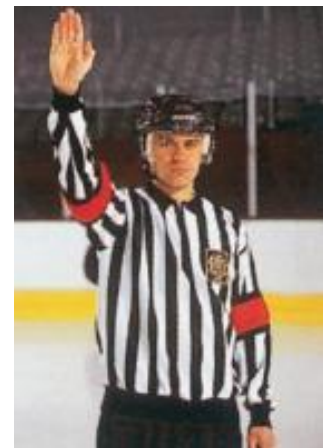

Неправильная атака - Правило 522

Вращение сжатых кулаков, один относительно другого на уровне груди.

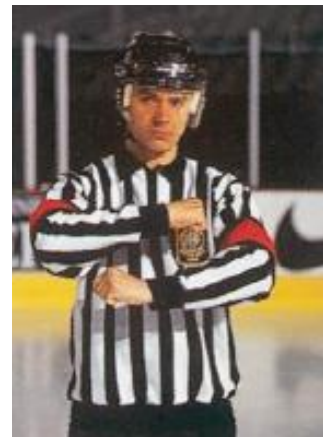

Атака сзади - Правило 523

Выпрямляющее от тела движение рук с открытыми ладонями вперед. Пальцы рук направлены вверх, а руки расположены на уровне груди.

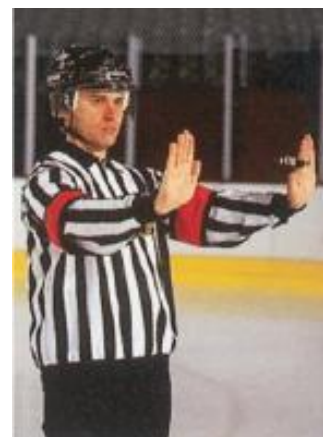

Отсечение (Clipping) - Правило 524

Ударяющее движение любой руки по ноге сзади, в районе колена. При этом оба конька должны оставаться на льду.

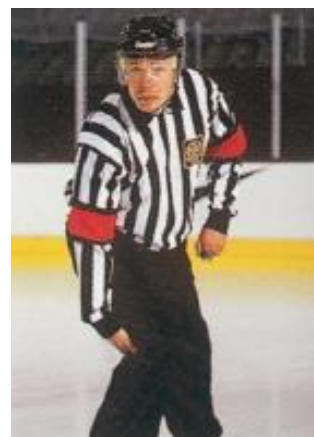

Толчок клюшкой - Правило 525

Движение рук со сжатыми кулаками вперед и назад, выпрямляющимися от груди на расстояние примерно в полметра.

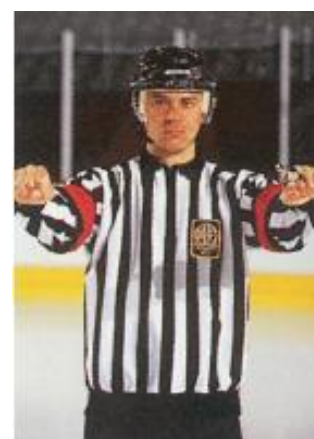

Выброс шайбы - Правило 554

Движение от плеча в сторону разгибанием согнутой в локте рукой и открытой ладонью попеременно грудью, свободной от свистка.



Жест отложенного нарушения правил - Правило 514

Полностью выпрямленная вверх рука без свистка. Допускается сначала показать один раз рукой на игрока, а затем поднять руку над головой.

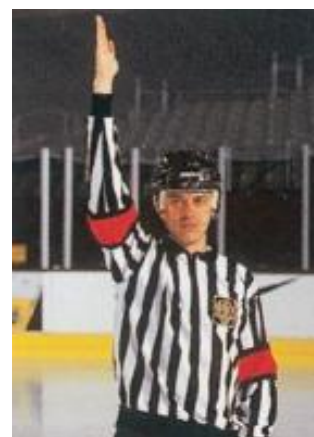

Удар локтем - Правило 526

Постукивающее движение любого локтя противоположной рукой.



Шайба в воротах - Правило 470

Один раз покажите рукой непосредственно на ворота, куда правильно зашла шайба.



Пас рукой – Правило 490

Используйте движение вперед открытой ладони.

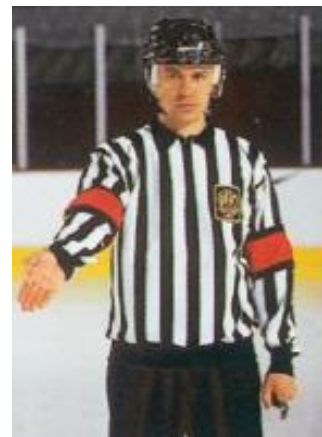

Игра высоко поднятой клюшкой - Правило 530

Держите оба сжатых кулака один непосредственно над другим на высоте лба.



Задержка руками - Правило 531

Обхватите рукой любое запястье другой руки на уровне груди.

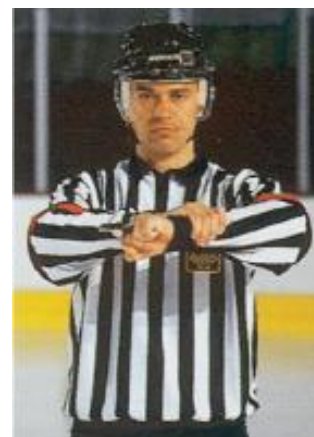

Задержка клюшки - Правило 532

Жест показывается в два приема. Сначала показывается жест "задержка руками", а затем жест имитирующий, как будто вы держите в руках клюшку.

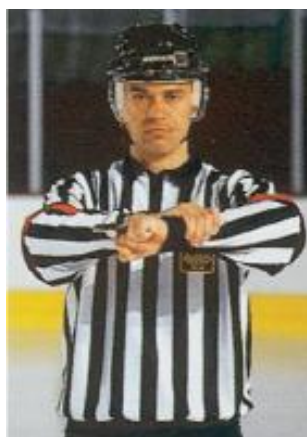

Задержка клюшкой - Правило 533

Тянущее движение обеих рук. Как будто вы подтягиваете к животу что-то перед собой.

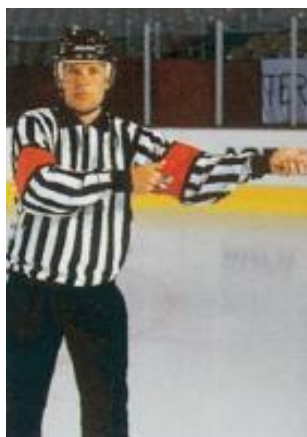

Атака игрока, не владеющего шайбой (блокировка) - Правило 534

Неподвижно скрещенные перед грудью руки со сжатыми кулаками.



Атака коленом - Правило 536

Похлопывающее движение любого колена открытой ладонью руки. При этом оба конька должны оставаться на льду.

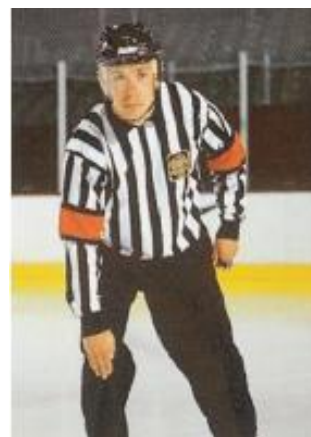

Матч штраф - Правило 507

Похлопывание по голове открытой ладонью руки.

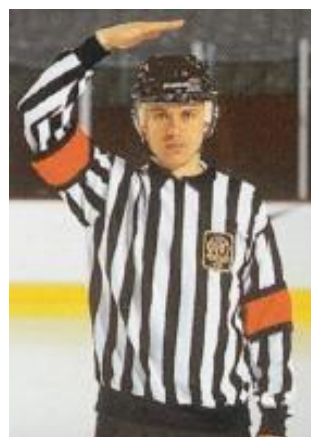

Дисциплинарный штраф - Правило 504, 505

Обе руки располагаются на бедрах. Аналогичный жест показывается при наложении штрафа за неспортивное поведение, дисциплинарного штрафа, дисциплинарного до конца игры штрафа.

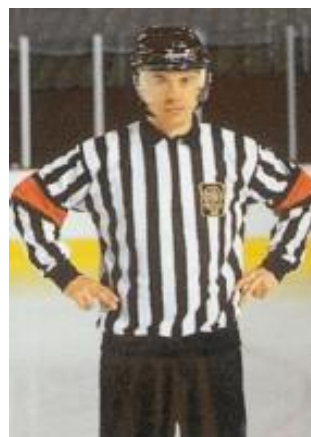

Штрафной бросок - Правило 508

Скрещенные над головой руки. Жест показывается после остановки игры.

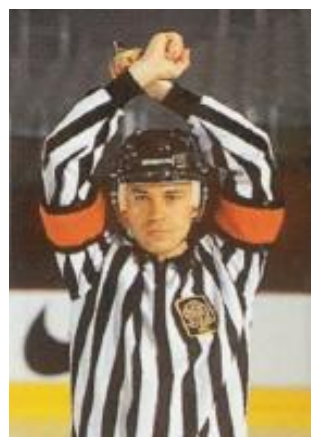

Грубость - Правило 528

Сжатый кулак и рука, выпрямляющаяся в бок от туловища.



Удар клюшкой - Правило 537

Рубящее движение ладонью одной руки поперек нижней части противоположной руки.

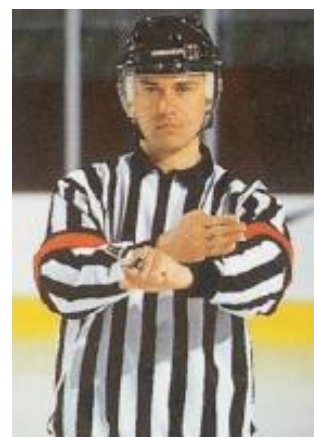

Колющий удар - Правило 538

Колющее движение обеих рук, быстро совершаемое перед собой. После чего руки опускаются вниз вдоль тела.



Тайм-аут - Правило 422

Использование обеих рук в виде Т-образного сигнала спереди на уровне груди

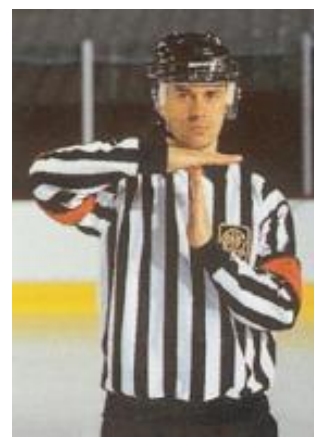

Нарушение численного состава - Правило 573

Покажите нарушение с помощью шести пальцев (пальцы одной руки полностью открыты) перед собой на уровне груди.



Подножка - Правило 539

Ударяющее движение любой руки в область ниже колена. При этом оба конька должны оставаться на льду.

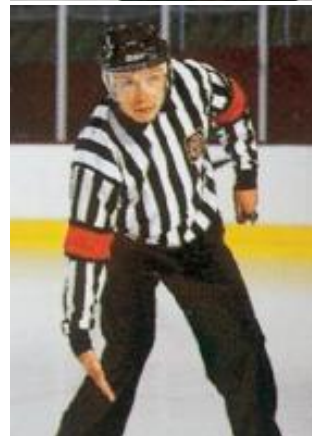

Жест отрицания

Разводящее перед собой в сторону движение обеих рук с ладонями, направленными вниз на уровне плеч.

Главный судья показывает его в случае:

- нет взятия ворот;
- можно играть после паса рукой или его не было;
- можно играть после игры высокоподнятыми клюшками или такой игры не было.

Линейный судья показывает его в случае:

- нет проброса;
- и в некоторых случаях, связанных с положениями "вне игры".

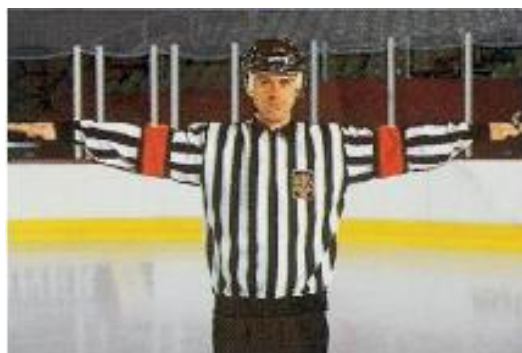

Атака в голову - Правило 540

Движение открытой ладони руки по направлению к голове.



Прямое столкновение - Правило 541

Ладонь проносится через тело и помещается на противоположном плече.

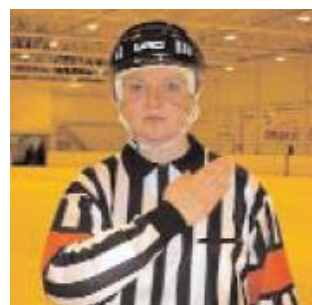

ЖЕСТЫ ЛИНЕЙНЫХ СУДЕЙ

Отложенное положение "Вне игры" - Правило 451

Вытянутая вверх над головой рука без свистка. Для отмены отложенного положения "вне игры" линейный судья должен опустить руку вниз.



Проброс шайбы - Правило 460

Задний линейный судья (или Главный судья в двойной системе судейства) сигнализирует возможный проброс шайбы поднятием над головой полностью выпрямленной своей руки. Рука должна оставаться поднятой до тех пор, пока передний линейный или Главный судья либо дадут свисток, фиксируя проброс, или до тех пор, пока проброс не будет отменен. После фиксации проброса задний линейный или Главный судья сначала складывают руки перед собой на уровне груди, а затем указывают рукой на соответствующую точку вбрасывания и катятся к ней.



Фиксация положения "Вне игры" - Правило 450

Судья сначала дает свисток, а затем вытягивает руку вдоль линии.



АЛФАВИТНЫЙ УКАЗАТЕЛЬ

Определение	Номер правила
Ассистент	472
Атака в область головы и шеи	540
Атака игрока коленом	503, 536
Атака игрока, не владеющего шайбой	534
Атака сзади	503, 523
Блин вратаря	233а
Большой штраф	503
Борта	102
Бросание предметов	с 568 по 570
Бросок клюшки	с 568 по 570
Бросок шайбы за пределы площадки	554с
Вбрасывание шайбы	313, 440, 442, 554ж
Взятие ворот	470, 471, 472
Видео Гол Судья	330
Владение шайбой	533, 534
Волосы	240, 531
Ворота	130
Время игры	420
Выброс шайбы за пределы площадки	554в
Выход "один на один"	533, 539, 570
Главный судья	300, 311, 312, Приложение 4
Грубость	528
Двери	104
Двойное судейство	300, А4.8
Действительное время игры	420, 500
Диктор	300, 324, Приложение 4.25
Дисквалификация	507
Дисциплинарный до конца игры штраф	505
Дисциплинарный штраф	504
Драки	528
Жест (Можно играть)	492, 514
Жесты Главного/линейных судей	Приложение 5
Загиб (крюка клюшки)	222, 232
Задержка игры	554
Задержка клюшкой	533
Задержка руками	531
Задержка руками клюшки	532
Задержка шайбы руками	490, 559, 560
Замена вратаря	414, 415
Замена игроков	с 410 до 413, 554е, 575

Замена оштрафованного игрока	503, 504, 505, 507, 512
Запрещение курения	171
Защита горла	226, 651
Зона атаки	112, 490, 569
Зона защиты	112, 440, 490, 533, 569, 570
Зрители (мешающие проведению игры)	493
Зрители (столкновение со зрителями)	561
Игра до гола	412
Игра по системе плей-офф	421
Играющий состав	402 Примечание 3
Игроки на льду	400
Измерение снаряжения	260, 555
Инстанции (надлежащие)	340
Инфекции (предупреждение)	418, 471
Исключительная грубость	527
Капа	227
Капитан команды	201, 566, 567, 572
Клюшка (вратаря)	232
Клюшка (игрока)	222
Клюшка (сломанная)	556
Козырек	224, 555
Коллющий удар	503, 538
Команда гостей	412, Приложение 3
Команда хозяев	240, 412
Конек	221, 231, 450, 451
Контроль над шайбой	431, 533, 539
Кровь	418, 571
Круги	114, 115, 117, 440
Крюк клюшки	222, 232, 234
Линейный судья	300, 311, 313, A4.7
Линия (синяя)	112, 450, 451, 533, 539, 570
Линия (центральная)	113, 460, 591
Линия ворот	111, 460, 558
Ловушка вратаря	2336
Малый скамеечный штраф	502
Малый штраф	501
Маски (полные лицевые)	234, 531, 600, 650
Матч штраф	507
Менеджер	200, 201, 401, 500, 567
Музыка	172, Приложение 2
Наказания (дополнительные)	510
Наложение штрафов	514
Налокотники	228

Нарушение численного состава	400, 410, 573
Начало игры и периодов	402, 566, 567
Нейтральная зона	112, 116, 140, 440, 490, 569
Неправильная атака	522
Неспособность Главного/линейного судьи	Приложение 4.1, 4.2
"Нырок"	576
Обратный отсчет времени	152, Приложение 2
Объявления	Приложение 3
Освещение катка	170
Оскорбление судей	550, 551
Оставление скамейки для игроков	562, 563, 564, 565
Оставление скамейки для оштрафованных игроков	562, 563
Остановка (отказ) от игры	430, 431
Остановка игры	114, 172, 412, 415, 422, 440, 512, 556
Остановка шайбы руками	490
Отбойная планка	103, 110 Примечание,
Отказ	200, 566, 567
Отказ начать игру	566, 567
Отложенное положение "вне игры"	451
Отложенный штраф	513
Отсечение (Clipping)	524
Очко (гол - передача)	472
Падение на шайбу	557, 558
Перерыв	420
Период	420, 421
Перчатка (вратаря)	233
Перчатка (игрока)	225, 528, 555
Плевков	550, 551
Площадка	100, 101
Площадка (на открытом воздухе)	110, 420
Площадь ворот	119, 460, 470, 534, 557, 558
Площадь судьи	118, 550
Подбородный ремень шлема	223
Подножка	539
Полная лицевая маска	234, 531
Полный состав	512, Приложение 3
Положение "Вне игры"	442, 450, 451
Помощник капитана	201, 572
Последние две минуты игры	554б, 573, Приложение 3, А4.25
Последняя минута 1-ого и 2-ого периода	Приложение 2, 3
Постукивание клюшкой	537
Представитель команды	551, 565
Предупреждение	509, 554а, 554ж, 555

Приведение в порядок снаряжения	554г
Проброс шайбы	440, 460
Провоз соперника	520
Раздевалки (для судей)	161
Раздевалки (игроков)	160
Разминка	172, 402, 415, 417, Приложение 2
Результат игры	514
Реклама	Приложение 1
Рука	490, 559, 560
Сдвиг ворот	471, 554б
Секретарь игры	143, 300, 322, Приложение 4.21 - А4.23
Сетка (на воротах)	130, 481, 594
Сетки (в конечных зонах)	106
Синяя линия	112, 450, 451, 533, 539, 570
Сирена	151
Система Главный/линейные судьи	А4.3 - А4.7
Скамейка для игроков	140, 562, 564, 592
Скамейка для оштрафованных игроков	141, 562, 563, 564
Скамейки для игроков	140, 562, 564, 592
Сломанная клюшка	556
Снаряжение (игроков)	220
Снаряжение (измерение)	260, 555
Снаряжение (незаконное или опасное)	555
Снаряжение (судей)	311
Снаряжение вратаря	230
Совпадающие штрафы	512
Составы команд	200
Стекло (защитное)	105
Стычки	564, 593
Судьи (в бригаде)	320, Приложение 4.20 - 4.26
Судьи (на льду)	310, Приложение 4.1 - 4.11
Судьи при оштрафованных игроках	300, 325, А4.26, 562
Судья времени игры	300, 323, А4
Судья за воротами	142, 321
Табло	152
Тайм-аут	415, 422, 592, Приложение 3
Толчок клюшкой	503, 525
Толчок на борт	503, 520
Точки (вбрасывания)	с 114 до 117, 440
Точки вбрасывания	с 114 до 117, 440
Травмированный игрок, вратарь	416, 417, 554д
Тренер	200, 201, 401, 500, 550а, 567
Удар высоко поднятой клюшкой (игрока)	530

Удар головой	529
Удар игрока ногой	535
Удар клюшкой	503, 537
Удар концом клюшки	503, 521
Удар локтем	503, 526
Удар по шайбе высоко поднятой клюшкой	492
Удар по шайбе ногой	491
Умышленное положение "вне игры"	450
Фонари (красный и зеленый)	153
Форма	200, 210, 240
Центральная линия	113, 460, 591
Часы	152
Численное меньшинство	460, 502, 514, 554а
Шайба	250, 330б, 450, 460, с 480-484, 490-492
Шайба в движении	554а
Шайба вне площадки, непригодная	480, 481, 482, 554в
Шайба на внешней сетке ворот	481, 594
Шайба, попадающая в судью	470, 494
Шлем	223, 234
Штрафной бросок	508, 509
Штрафной бросок (для выявления победителя)	431
Штрафы	500
Штрафы вратаря	509, 511, 554в, 558, 560, 569, с 590 по 594
Щитки (вратаря)	210, 235
Юниор	227

